

Caratteristiche generali

Serie modulare di apparecchi per usi domestici e similari installabili in scatole da incasso e da parete, ordinarie e stagne.

La serie System per usi domestici è componibile su telai da incasso fino a 12 moduli. Sono previste scatole e placche per la posa a parete, da tavolo, placche stagne IP55, contenitori per esterno IP40 e IP55.

La serie comprende comandi, prese, protezioni, segnalatori, connettori e componenti particolari aventi elevate caratteristiche qualitative.

DATI TECNICI E RIFERIMENTI NORMATIVI							
Componente	Riferimenti normativi	Dati elettrici fondamentali*			Funzionamento prolungato (N. cambiamenti di posizione)	Resistenza al calore anormale ed al fuoco	
		Tenuta alla tensione di prova (V)	Resistenza di isolamento (MΩ)	Potere di interruzione o categoria di utilizzazione		Termo pressione con biglia (°C)	Glow Wire Test (°C)
Comandi	CEI EN 60669-1 (CEI 23-9)	2000 a 50 Hz per 1 minuto	> 5	1,25 In (200 cambiamenti di posizione)	40.000 a In 250V-cosφ = 0,6	125	850
Prese std italiano	IEC 60884-1 (CEI 23-50)			1,25 In (100 cambiamenti di posizione)	10.000 a In 250V-cosφ = 0,8		
Prese std internazionale	IEC 60884-1			1,25 In (100 cambiamenti di posizione)	10.000 a In 250V-cosφ = 0,8		
Relé a passo	CEI EN 60669-1 / CEI EN 60669-2-2 (CEI 23-9 / CEI 23-62)				40.000 a In 250V-cosφ = 0,6		
Relé monostabili	CEI EN 60669-1 / CEI EN 60669-2-2 (CEI 23-9 / CEI 23-62)						
Interruttori magnetotermici	CEI EN 60898-1 (CEI 23-3)		2** ÷ 5	3KA	8.000		
Interruttori automatici differenziali	CEI EN 61009-1 / CEI EN 61008-1 (CEI 23-44 / CEI 23-42)			3KA	4.000		
Supporti e placche	CEI EN 60669-1 (CEI 23-9)	-	-	-	-	70	650

* Per le tensioni e le correnti nominali vedere le specifiche ai singoli codici. ** Il valore di 2 MΩ è riferito ad una condizione particolare stabilita dalle norme indicate a lato.

COMPORAMENTO AGLI AGENTI CHIMICI ED ATMOSFERICI												
Componente	Acqua	Soluzione salina	Acidi		Basi		Solventi				Olio minerale	Raggi UV
			Concentrati	Diluiti	Concentrate	Diluite	Esano	Benzolo	Acetone	Alcool etilico		
Placche	Resistente	Resistente	Resistenza limitata	Resistente	Resistente	Resistente	Resistenza limitata	Non resistente	Non resistente	Non resistente	Resistenza limitata	Resistente
Apparecchi SYSTEM	Resistente	Resistenza limitata	Non resistente	Resistenza limitata	Resistenza limitata	Resistente	Resistente	Resistente	Resistente	Resistente	Resistente	Resistente

* Le resistenze indicate si intendono valide per una temperatura ambiente non superiore a 40°C.

Tenuta dei morsetti alla trazione dei cavi: > 50N

Tenuta del frutto al supporto: > 0,6

CAPACITÀ DI SERRAGGIO DEI MORSETTI			
Conduttori flessibili		Conduttori rigidi	
Minimo	Massimo	Minimo	Massimo
0,75 mm ²	2 x 4 mm ²	0,5 mm ²	2x2,5 mm ²

Particolarità costruttive comuni

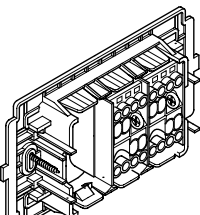

Rapidità d'installazione: fissaggio degli apparecchi a scatto sui supporti sia dal fronte che dal retro.

Semplicità dei collegamenti: morsetti di tipo doppio, piastrina serracavo con viti imperdibili e collarini di protezione.

DISCHETTI SEGNALETICI

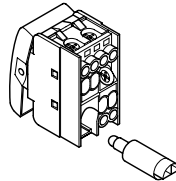

Unità di segnalazione ad ampolla

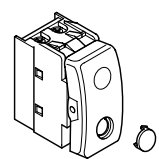

Dischetti segnaletici per segnalazione funzionale

Per informazioni tecniche contattate il SAT o visitate il sito [gewiss.com](http://www.gewiss.com)

Grado di protezione del complesso installato serie civile SYSTEM

Componente	Messa in opera	Riferimento normativo	Grado IP
Gli apparecchi a fronte chiuso (comandi, suonerie, segnalatori, etc.) installati in scatole da incasso, in scatole da parete, in plance da tavolo (completi di supporto + placca) e in contenitori autoportanti	Da incasso a finitura civile o similare in posizione verticale installato secondo la regola d'arte	EN60529 (CEI 70-1)	41
Gli apparecchi a fronte aperto (prese, etc.) installati in scatole da incasso, in scatole da parete, in plance da tavolo (completi di supporto + placca) e in contenitori autoportanti	Da incasso a finitura civile o similare in posizione verticale installato secondo la regola d'arte. Idoneo all'impiego per la zona 3 di locali contenenti bagni o docce		X1 (nel caso delle prese è pari a 21)
Gli apparecchi a fronte aperto (prese, etc.) installati in scatole da incasso, in scatole da parete, in plance da tavolo (completi di supporto + placca) e in contenitori autoportanti	Da incasso a finitura civile o similare in posizione verticale installato secondo la regola d'arte con spina inserita		4X

ACCESSORI

Ricambi ed accessori

Lampade per articoli System

APPARECCHI DI COMANDO			UNITÀ AD AMPOLLA				RISULTATO luminoso / cromatico	COLORI OTTENIBILI
Funzionale	Localizzazione funzionale	Segnalazione iconografica	Tipo	Codice	Tensione	Colore	Il colore della segnalazione corrisponde al colore dell'ampolla prescelta	Bianco Azzurro Rosso Verde
			Led	GW 10 893	12-24V ac/dc	Bianco		
				GW 30 947	230/110V ac			
			Fluorescenza	GW 30 946	230/110V ac	Azzurro		
				GW 30 943	230V ac	Rosso		
			GW 30 944	230V ac	Verde			
PULSANTE CON TARGA PORTANOME			LAMPADE A SILURO				RISULTATO luminoso / cromatico	COLORI OTTENIBILI
			Incandescenza S6 x 36	GW 20 902	12V ac/dc	Bianco	Retroilluminazione bianca	Bianco
				GW 20 903	24V ac/dc			
SPIE SINGOLE			LAMPADE A SILURO				RISULTATO luminoso / cromatico	COLORI OTTENIBILI
			Incandescenza S6 x 31	GW 20 904	12V ac/dc	Bianco	Il colore della segnalazione corrisponde al colore del diffusore della spia prescelta	Rosso - Verde Ambra - Bianco Azzurro
				GW 20 905	24V ac/dc			
			Fluorescenza S6,3 x 28	GW 20 906	230V ac	Rosso	Con diffusore rosso:	Rosso
						Verde	Con diffusore ambra:	Ambra
				GW 20 908		Verde	Con diffusore verde:	Verde
LAMPADE SEGNAPASSO			LAMPADE A SILURO				RISULTATO luminoso / cromatico	COLORI OTTENIBILI
			Incandescenza S6 x 36	GW 20 902	12V ac/dc	Bianco	Il colore della segnalazione corrisponde al colore del diffusore della lampada segnapasso prescelta	Rosso - Verde Ambra - Bianco Azzurro
				GW 20 903	24V ac/dc			

Esempi di illuminazione funzionale e di localizzazione

Per indicare lo stato di funzionamento di utilizzatori non in vista dal punto di comando

La spia è posta in parallelo all'utilizzatore ed è accesa quando l'interruttore è ON. La spia segue l'andamento ON/OFF dell'utilizzatore.

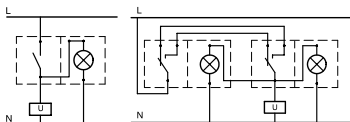

Le due spie e l'utilizzatore sono poste in parallelo, perciò si accendono e si spengono insieme all'utilizzatore

Per localizzare al buio il tasto di comando

La spia risulta accesa quando l'interruttore è OFF. Con l'interruttore in posizione di ON l'utilizzatore è alimentato e la spia è spenta.

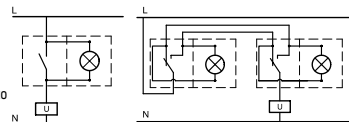

Le due spie si accendono quando l'utilizzatore non è alimentato e si spengono quando questo è in stato di ON.

NOTA: schemi non adatti per il comando di lampade compatte a risparmio energetico, LED e/o relè

COMANDO

Rivelatore di movimento a raggi infrarossi

Il rivelatore di movimento a raggi infrarossi passivi percepisce le variazioni di calore che si verificano entro il raggio d'azione e chiude, in funzione della luce ambientale, il contatto di un relè. Cessato il movimento, il contatto si riapre automaticamente dopo un tempo regolabile prefissato. Il dispositivo incorpora un sensore crepuscolare a soglia di intervento regolabile per evitare di comandare l'utenza (es. apparecchi di illuminazione) quando non necessario.

Riferimenti normativi: EN 60669-1; EN 60669-2-1



Schema di collegamento

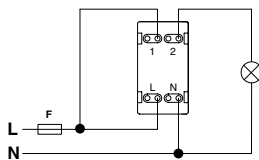

DATI TECNICI

Tensione di alimentazione	230V - 50/60Hz
Regolazione soglia crepuscolare	10 lux - max. inibito
Regolazione durata attivazione	15 sec / 10 min
Contatto di uscita	1 NA 3A (AC1) 250V ac, privo di potenziale
Tipo di carico:	
Carichi resistivi	700W
Lampade ad incandescenza	450W
Lampade alogene a bassa tensione (12V)	450W
Lampade fluorescenti non rifasate	2x58W
Motori e motoriduttori	400VA
Temperatura operativa	-5 / + 40 °C
Umidità relativa	max. 93% non condensante

Non idoneo per lampade fluorescenti rifasate, per lampade a scarica e per tutti i carichi non indicati, per il comando dei quali utilizzare un relè di appoggio.

Applicazioni

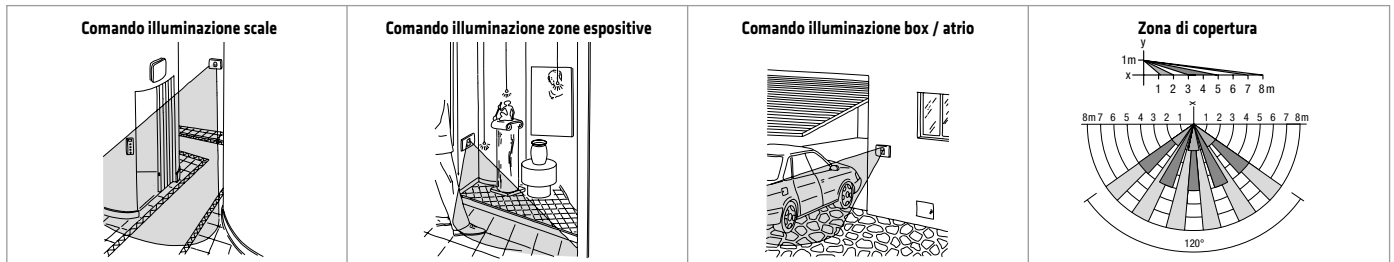

Relè

Relè passo-passo

Relè del tipo passo-passo per comando di lampade da più punti mediante pulsanti con contatto NA.

Relè monostabile

Per realizzare automatismi o separazioni tra circuito di comando e di energia. Utilizzabile come elemento ausiliario per comando carichi particolari.

RELÈ PASSO-PASSO	RELÈ MONOSTABILE
<p>Riferimenti normativi: EN 60669-1; EN 60669-2-2</p> <p>System: GW 20 071 GW 21 071 GW 20 072 GW 21 072 Playbus: GW 30 111</p>	<p>Riferimenti normativi: EN 60669-1; EN 60669-2-2</p> <p>System: GW 20 074 GW 21 074 Playbus: GW 30 116</p>

DATI TECNICI

Tensione di alimentazione (Bobina)	230V - 50/60Hz	Tensione di alimentazione (Bobina)	230V - 50/60Hz
Contatto di uscita	GW 20 071 / 21 071 / 30 111 1NA; GW 20 072 / 21 072 / 2NA 10A (AC1) / 7A (AC15) - 250V ac	Contatto di uscita	N. 1 contatto in scambio NA/NC; 10A (AC1) / 4A (AC15) - 250V ac

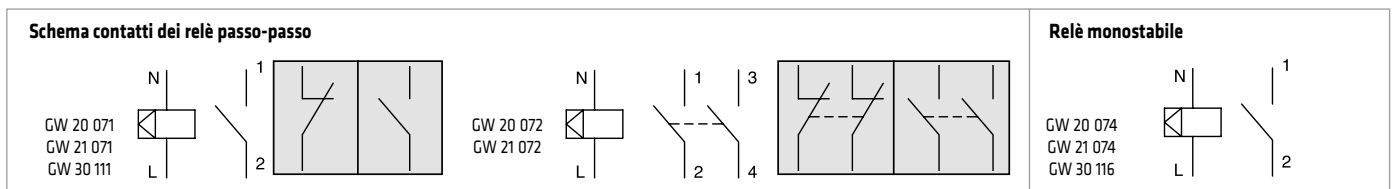

Per informazioni tecniche contattate il SAT o visitate il sito gewiss.com

Relè di chiamata

Impianto di chiamata "Allarme Bagno"

In accordo con il D.M.236/89 (G.U. 23/giugno/1989, n°145) per i luoghi in cui è obbligatorio (servizi igienici) devono essere garantiti spazi adeguati per le manovre di una sedia a ruote e di un campanello di emergenza posto in prossimità della tazza e della vasca.

Schema di collegamento

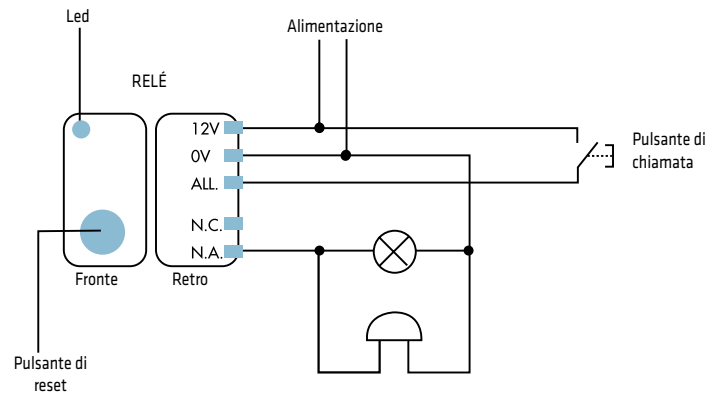

Impianto di chiamata multipla

Per le piccole realtà (aule scolastiche, poliambulatori, case di cura ecc.) in cui è necessario localizzare la chiamata dalla postazione di presidio.

LEGENDA	Alimentazione 12V:	Alimentazione 230V:
	■ +	■ L
	■ -	■ N

Schema di collegamento

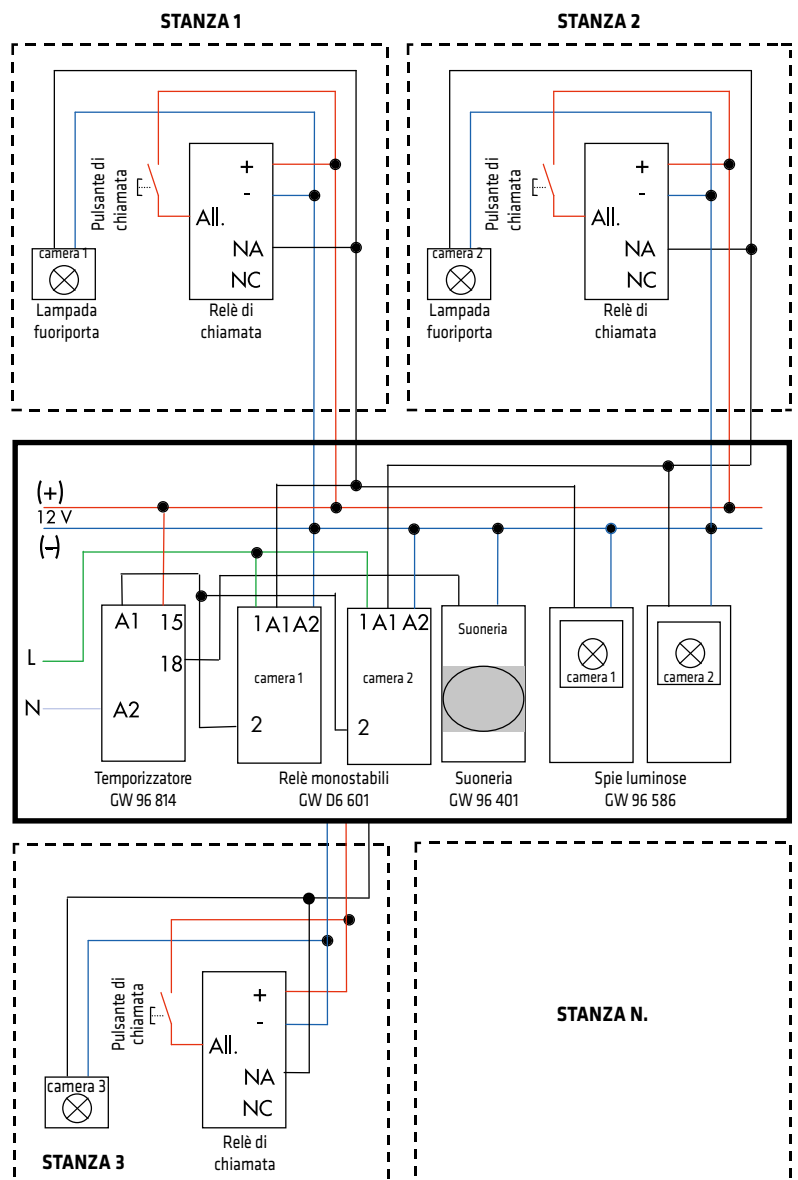

Quadro di visualizzazione chiamata ubicato nella postazione di presidio.

RELÈ DI CHIAMATA	
Riferimenti normativi: EN 60669-1; EN 60669-2-2	GW 20 076 GW 21 076
DATI TECNICI	
Tensione di alimentazione (Bobina)	12Vac / 12Vdc
Contatto di uscita	1NA/NC 12V

Per informazioni tecniche contattate il SAT o visitate il sito [gewiss.com](http://www.gewiss.com)

PRELIEVO SEGNALE

Prese TV-SAT

L'evoluzione dei sistemi di trasmissione televisivi e dei servizi rivolti all'utente ha elevato il livello di prestazioni e di qualità richiesto negli impianti di distribuzione del segnale.

Le norme EN 60728 (Impianti di distribuzione via cavo per segnali televisivi e sonori) definiscono lo standard Europeo attuale e futuro prescrivendo i requisiti ai quali devono rispondere i vari componenti dell'impianto, prese terminali incluse.

Grazie ad un livello prestazionale elevato, le nuove prese offrono una distribuzione ottimale dei segnali (digitali o analogici) come richiesto dai vari gestori per l'accesso ai servizi attuali e futuri.

	CARATTERISTICHE	VANTAGGI
	<ul style="list-style-type: none"> • Efficienza di schermatura (in conformità alla normativa EN 60728-4). 	<ul style="list-style-type: none"> • Le prese, realizzate in involucro metallico, risultano immuni alle emissioni elettromagnetiche (EMC) presenti nell'ambiente.
	<ul style="list-style-type: none"> • Adattamento d'impedenza. • Sistema innovativo per il collegamento rapido e sicuro del cavo coassiale. 	<ul style="list-style-type: none"> • Si evitano indesiderate riflessioni di segnale. • Consente di mantenere la coassialità del cavo nel punto di collegamento.
	<ul style="list-style-type: none"> • Gamma diversificata in due tipologie: porte utente con connettore F (tipo EN 60169-24) e con connettore IEC maschio Ø 9,5 mm (conforme HD 134.2 S2). 	<ul style="list-style-type: none"> • Massima flessibilità applicativa nei confronti di impianti singoli o centralizzati (nuovi/rifacimenti/predisposizioni per futuri ampliamenti). • Nella ricezione satellitare, dato il range di frequenza, è molto importante mantenere la coassialità della connessione, caratteristica soddisfatta in modo particolare dall'innovativa connessione e dall'uso del connettore F.

APPLICAZIONI	TV		SAT	TV-SAT		
	Impianto centralizzato con distribuzione a stella	Impianto centralizzato con distribuzione in cascata	Impianto SAT singolo utente	Impianto combinato TV-SAT singolo utente	Impianto combinato TV-SAT centralizzato con distribuzione a stella	Impianto combinato TV-SAT centralizzato con prese passanti
<p>System: GW 20 391 GW 21 391 GW 20 396 GW 21 396 GW 20 392 GW 21 392 GW 20 393 GW 21 393</p> <p>Playbus: GW 30 311 GW 30 316 GW 30 312</p>			<p>Prese dirette</p>	<p>Prese diretta</p> <p>TV SAT</p>	<p>Prese diretta</p> <p>Prese diretta</p> <p>TV SAT</p>	<p>Prese passanti</p> <p>TV SAT</p>
<p>System: GW 20 381 GW 21 381 GW 20 386 GW 21 386 GW 20 382 GW 21 382 GW 20 383 GW 21 383</p> <p>Playbus: GW 30 301 GW 30 306 GW 30 302</p>	<p>Prese dirette</p> <p>Prese dirette</p>	<p>Prese passanti</p> <p>Prese passanti</p>				

Resistenza di chiusura terminale 75ohm



GW 20 277

DATI TECNICI

Campo di frequenza	Da 5 a 2400 MHz
Diametro cavo coassiale	Da Ø 5 a Ø 7 mm
Canale di ritorno	Da 5 a 40 MHz
Schermatura	Classe A
Disuguaglianza di ritardo cromaticità/luminanza	< di 1 ns. per tutti i modelli
Porta TV	Connettore coassiale IEC maschio Ø 9,5 mm
Porta SAT	Connettore coassiale F (Femmina)

Valori di attenuazione delle prese TV-SAT

Codice Gewiss	Attenuazione Nominale (Db)	Attenuazione / Perdita di passaggio (piattezza della risposta)				Attenuazione di derivazione / Perdita di base (piattezza della risposta)				Direttività		Perdita di ritorno (dB)	
		Canale di ritorno	TV	SAT		Canale di ritorno	TV	SAT		Canale di ritorno	TV-SAT	Canale di ritorno	TV-SAT
		5-40 MHz	47-862 MHz	950-2150 MHz	2150-2400 MHz	5-40 MHz	47-862 MHz	950-2150 MHz	2150-2400 MHz	5-40 MHz	47-2400 MHz	5-40 MHz	47-2400 MHz
GW 20 391 - GW 20 381 GW 21 391 - GW 21 381 GW 30 311 - GW 30 301	0	-	-	-	-	≤ 0,5 dB (≤ 0,2 dB)	≤ 0,5 dB (≤ 0,5 dB)	≤ 0,8 dB (≤ 0,5 dB)	≤ 0,8 dB (≤ 0,5 dB)	-	-	≥ 10 dB	conforme alla CEI-EN 50083-4
GW 20 392 - GW 20 382 GW 21 392 - GW 21 382 GW 30 312 - GW 30 302	10	≤ 2,5 dB (≤ 1 dB)	≤ 2 dB (≤ 1 dB)	≤ 3 dB (≤ 1,5 dB)	≤ 3,2 dB (≤ 1,5 dB)	10,5 dB (± 1,5 dB)	10 dB (± 1,5 dB)	10,5 dB (± 1,5 dB)	11 dB (± 2,5 dB)	≥ 15 dB	conforme alla CEI-EN 50083-4	≥ 10 dB	
GW 20 393 - GW 20 383 GW 21 393 - GW 21 383	14	≤ 1,5 dB (≤ 1 dB)	≤ 1,2 dB (≤ 1 dB)	≤ 2,2 dB (≤ 1,5 dB)	≤ 2,5 dB (≤ 1,5 dB)	15 dB (± 1,5 dB)	14,5 dB (± 1,5 dB)	14,5 dB (± 1,5 dB)	15 dB (± 2,5 dB)	≥ 15 dB	conforme alla CEI-EN 50083-4	≥ 10 dB	
Isolamento / separazione tra le porte													
GW 20 396 - GW 20 386 GW 21 396 - GW 21 386 GW 30 316 - GW 30 306	5	≤ 5 dB (≤ 1,5 dB)	≤ 5 dB (≤ 1,5 dB)	≤ 6 dB (≤ 1,5 dB)	≤ 6,5 dB (≤ 1,5 dB)	≤ 5 dB (≤ 1,5 dB)	≤ 5 dB (≤ 1,5 dB)	≤ 6 dB (≤ 1,5 dB)	≤ 6,5 dB (≤ 1,5 dB)	> 12 dB	> 10 dB	≥ 10 dB	EN 50083-4 Grado 3

Connettori telefonici

Connettori telefonici a 4 contatti RJ11 adatti per la connessione di telefoni, telefax, modem.

Riferimenti normativi:
ISO 11801



System: GW 20 251
GW 21 251
Playbus: GW 30 261

DATI TECNICI	GW 20 251 - GW 21 251 GW 30 261
Connettore tipo	RJ11
N. contatti	4
Connessione	Morsetti a vite
Categoria	3
Velocità di trasmissione	fino a 16 Mb/s

Schemi

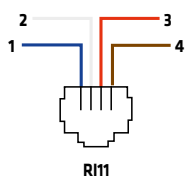

Collegamento in serie

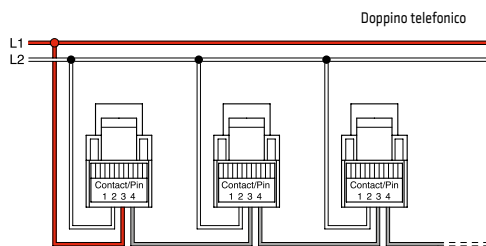

I morsetti 3 e 4 sono collegati tramite il contatto interno al telefono che è chiuso a ricevitore agganciato. Lo sgancio del ricevitore determina l'interruzione della linea a valle (polo L1) garantendo il segreto di conversazione.

Collegamento in parallelo

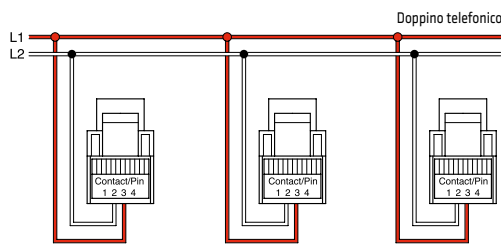

Ogni presa preleva il segnale dalla linea. Non esiste segreto di conversazione.

Nota: L'estrazione di una delle spine determina lo scollegamento delle prese poste a valle. Per eliminare questo problema è sufficiente inserire una spina, con ponticello tra i morsetti 3-4, nella presa dove è stato rimosso l'apparecchio telefonico.

Connettori per cablaggio strutturato

Connettori RJ45 di categoria 5e e 6 schermati e non schermati per trasmissione dati. Consentono il collegamento in rete di apparecchi informatici (computer, stampanti, modem, etc.) e la connessione di dispositivi multimediali (es. videoconferenze). Possono essere utilizzati anche per impianti telefonici tradizionali e centralizzati.

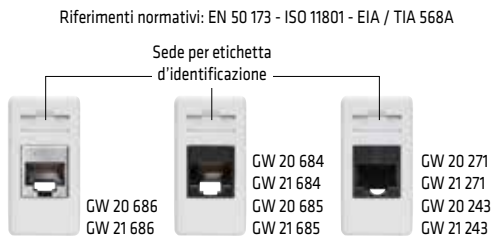

DATI TECNICI	GW 20 686 GW 21 686	GW 20 684 - GW 21 684 GW 20 685 - GW 21 685	GW 20 243 GW 21 243	GW 20 271 GW 21 271
Connettore tipo	RJ45			
Tipo di cavi utilizzabili	FTP	UTP	FTP	UTP
N. contatti (numero)	8			
Morsetti	A perforazione d'isolante			
Categoria	Cat. 6		Cat. 5e	
Schema di configurazione	EIA / TIA 568A - EIA / TIA 568B			

Schemi

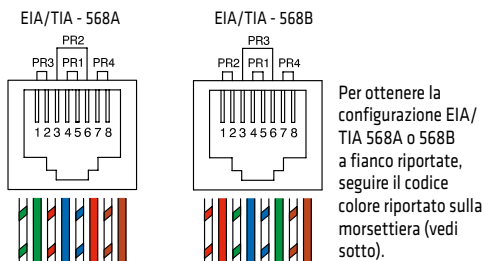

Sistema di cablaggio rapido

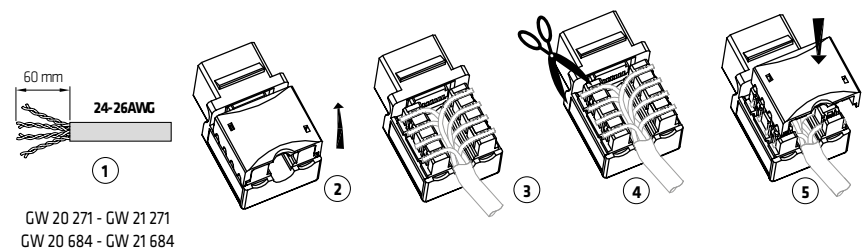
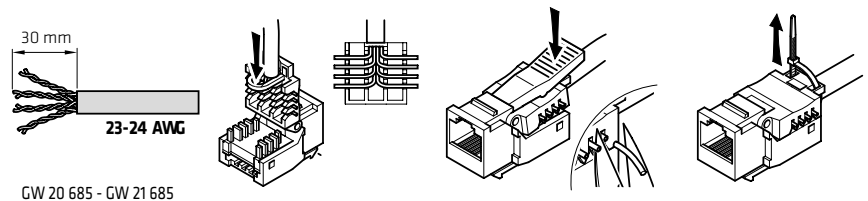
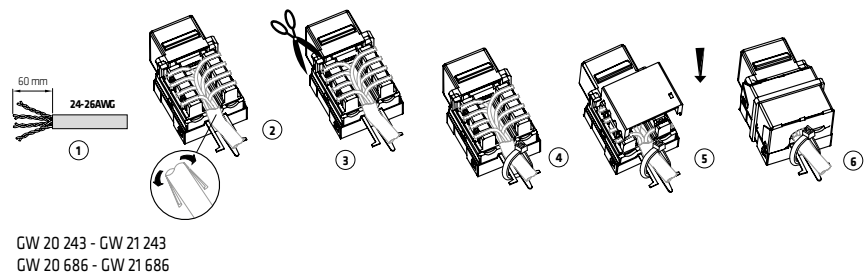

Adattatori per cablaggio strutturato

Un sistema di trasmissione dati a cablaggio strutturato presenta flessibilità all'uso, posa della rete definitiva ed universale, messa in opera indipendente dall'ubicazione e dall'utilizzo delle uscite terminali. In impianti di una certa complessità ed estensione (es. gare d'appalto) il committente esige la certificazione di conformità dell'intero impianto. Aziende leader nel settore del cablaggio strutturato, direttamente o tramite installatori accreditati, sono in grado di fornire questo servizio. GEWISS, offrendo un involucro compatibile con IBM, Systemax/Commscope e AMP/Keystone Jack, rende possibile l'integrazione tra sistema PLAYBUS / SYSTEM e componenti per trasmissione dati appartenenti ad un sistema di cablaggio strutturato.

Accoppiatori USB e HDMI

Accoppiatori femmina-femmina, con aggancio di tipo Keystone Jack, per cavi USB (di tipo A) e per cavi HDMI. Da abbinare agli adattatori GW2x270.

Accoppiatore HDMI



GW 38 056

Accoppiatore USB



GW 38 057

Alimentatore USB

Alimentatore doppio USB 2,1A per l'alimentazione di cellulari, smartphone e dispositivi elettronici mobili.

Alimentatore doppio USB



GW 20 361

DATI TECNICI

Alimentazione	100-240V ac - 50/60Hz - 300mA max
Uscita	5V dc - 2,1A
Connettore USB	2.0 tipo A
Connettore di alimentazione	Morsetti a vite, sezione max cavi 1,5mm ²
Grado di protezione	IP20
Temperatura di funzionamento	0 ÷ +40°C

Adatto per caricare un singolo dispositivo elettronico da 2,1A o due dispositivi contemporaneamente. La suddivisione della corrente erogata (max. 2,1A) sulle due uscite USB dipende dallo stato di carica dei dispositivi connessi.

PROTEZIONE

Apparecchi di protezione

Limitatore di sovratensione

Il limitatore di sovratensione è uno scaricatore del tipo a varistore adatto alla protezione di un circuito terminale contro le sovratensioni indotte nella rete da manovre o da scariche atmosferiche.

Riferimenti normativi: EN 61643-11



DATI TECNICI	
Tensione nominale	250V ac
Max corrente di scarica	8 kA (8/20 µs)
Max energia di scarica	75J

GW 20 423
GW 21 423

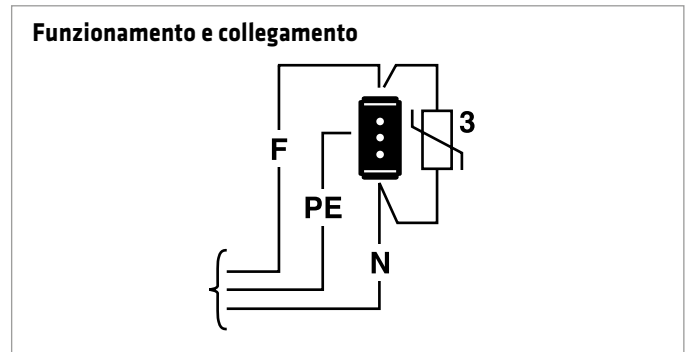

Il picco di sovratensione viene assorbito dal varistore che si comporta per valori di tensione superiori a quella di innesco come una resistenza di valore molto basso. All'utilizzatore il picco di sovratensione non arriva o per lo meno risulta fortemente attenuato. In caso di rottura del varistore, la presenza di un fusibile evita l'insorgere di un cortocircuito e l'avaria è indicata dallo spegnimento del led.

Interruttori automatici

Interruttori automatici magnetotermici per la protezione contro la sovracorrente e le correnti di guasto a terra dei circuiti terminali.

Magnetotermici



System: GW 20 431 GW 21 431
GW 20 432 GW 21 432
GW 20 433 GW 21 433
GW 20 434 GW 21 434
GW 20 435 GW 21 435
GW 20 436 GW 21 436
GW 20 454 (rosso)
GW 20 455 (rosso)
GW 20 456 (rosso)

Playbus: GW 30 371
GW 30 372
GW 30 373
GW 30 374
GW 30 375
GW 30 376

Magnetotermici differenziali



System: GW 20 437 GW 21 437
GW 20 438 GW 21 438
GW 20 439 GW 21 439
GW 20 448 GW 21 448
GW 20 449 GW 21 449
GW 20 450 GW 21 450

Playbus: GW 30 377
GW 30 378
GW 30 379

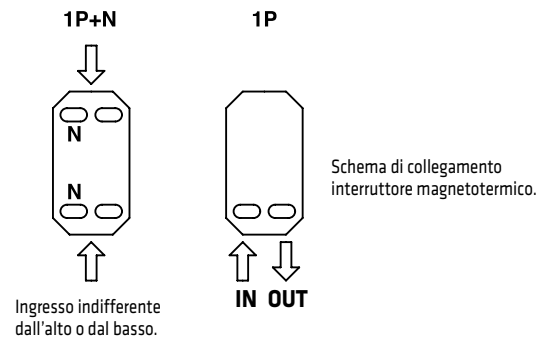

Riferimenti normativi: EN 60898 - EN 61009-1 - EN 61543

DATI TECNICI									
Tipo di interruttore	Tensione nominale (V)	Frequenza nominale (Hz)	Corrente nominale differenziale (mA)	Potere di cortocircuito (A)	Gamma delle correnti nominali (A)	N. poli	Caratteristica di intervento		
							Protezione sovracorrenti	Classe di limitazione	Protezione differenziale
Magnetotermici	230	50 ÷ 60	-	3000	6 - 10 - 16	1P 1P+N	Tipo C	3	-
Magnetotermici differenziali	230	50 ÷ 60	10 - 30	3000	6 - 10 - 16	1P+N	Tipo C	3	Classe A

Per informazioni tecniche contattate il SAT o visitate il sito [gewiss.com](http://www.gewiss.com)

DIMMER

Regolatori elettronici comando rotativo, per carichi resistivi/induttivi

Dimmer con regolazione tradizionale potenziometrica e spegnimento statico con manopola in posizione zero.

Riferimenti normativi: EN 60669-1; EN 60669-2-1



System: GW 20 802
 GW 21 802
 GW 20 803
 GW 21 803
 Playbus: GW 30 402
 GW 30 403

DATI TECNICI	GW 20 802 - GW 21 802 - GW 30 402		GW 20 803 - GW 21 803 - GW 30 403 (▲)	
	a TRIAC		a TRIAC	
Tecnologia	a TRIAC		a TRIAC	
Tensione nominale a 50/60Hz	230V	110V	230V	110V
Potenza regolabile	100-500W	50-250W	100-900W	100-500W
Carico regolabile				
- Lampade ad incandescenza e alogene	•	•	•	•
- Trasformatori toroidali, lamellari			•	•
- Motori a collettore			•	•

Impieghi tipici

- Settore residenziale per regolazioni sorgenti luminose.

▲ Articoli destinati esclusivamente all'esportazione un limitato numero di Paesi non aderenti all'Unione Europea o candidati a farne parte e all'Area Europea di Libero Scambio.

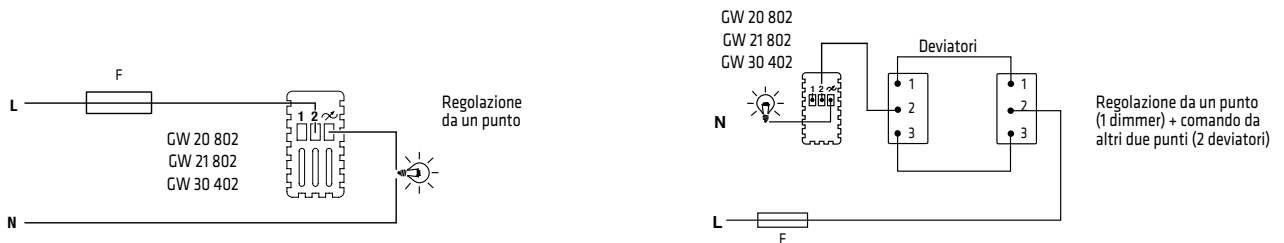

La conformità alla Direttiva EMC è garantita esclusivamente collegando il regolatore ad un filtro LC come indicato nello schema di collegamento seguente.

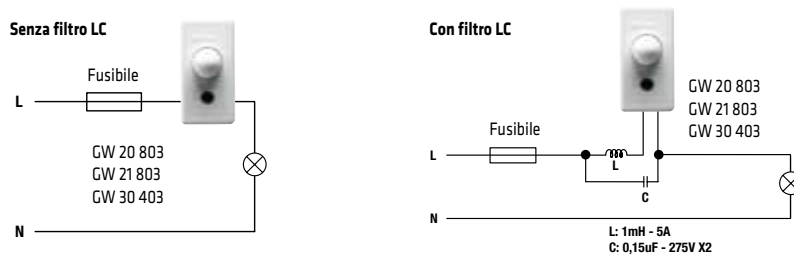

AVVERTENZE D'USO

- Il collegamento deve avvenire in associazione a un portafusibile (es. GW 2x 401) con fusibile rapido ad alto potere di interruzione tipo F2,5AH 250Vac (per GW 2x 802 e GW 304 02) o tipo F5AH 250V ac (per GW 2x 803 e GW 30 403) come risulta dagli schemi.
- Il regolatore non è provvisto di interruzione meccanica nel circuito principale e non fornisce quindi separazione galvanica. Il circuito sul lato carico deve essere considerato sempre in tensione.
- I conduttori devono essere spinti a fondo scatola. Evitare che i conduttori presenti nella scatola vengano a contatto con le pareti del dimmer.
- Non installare termostati o cronotermostati a fianco del dimmer.
- Max n.1 regolatore per scatola tonda/quadra. Max n.2 regolatori per scatola rettangolare; nel caso di installazione di 2 regolatori nella stessa scatola, i carichi massimi comandabili da ciascun regolatore devono essere ridotti del 50%. Non è permessa l'installazione di più prodotti affiancati all'interno dello stesso contenitore: è necessario inserire un modulo copriforo tra due apparecchi elettronici.
- Da utilizzare in luoghi asciutti e non polverosi ad una temperatura compresa tra 0 °C e +35 °C.

Regolatori elettronici comando rotativo con deviatore, per carichi resistivi/induttivi

Dimmer con deviatore incorporato che rende possibile il comando accensione e spegnimento da un secondo punto (mediante deviatore) o da più punti (mediante invertitori). Accensione e spegnimento con pressione sulla manopola; regolazione mediante rotazione della stessa.

Riferimenti normativi: EN 60669-1; EN 60669-2-1

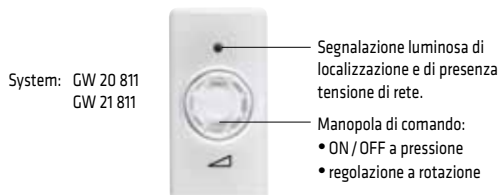

DATI TECNICI	GW 20 811 - GW 21 811 - GW 30 404	
Tecnologia	a TRIAC	
Tensione nominale a 50/60Hz	230V	110V
Potenza regolabile	40÷300W (GW 30 404) 100÷500W (GW 20 811)	20÷150W (GW 30 404)
Carico regolabile		
- Lampade ad incandescenza e alogene	•	•
- Trasformatori toroidali	•	•
- Trasformatori lamellari	•	•

Impieghi tipici

- Settore residenziale per regolazioni sorgenti luminose.
- In impianti esistenti il dimmer deviatore può essere semplicemente installato in sostituzione di un deviatore, senza modificare il circuito originario.

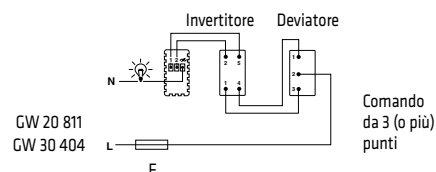
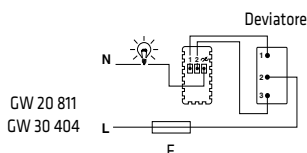

AVVERTENZE D'USO

- Il collegamento deve avvenire in associazione a un portafusibile (es. GW2x401) con fusibile rapido ad alto potere di interruzione tipo F2,5AH 250Vac come risulta dagli schemi.
- I conduttori devono essere spinti a fondo scatola. Evitare che i conduttori presenti nella scatola vengano a contatto con le pareti del dimmer.
- Non installare termostati o cronotermostati a fianco del dimmer.
- Max n.1 regolatore per scatola tonda/quadra. Max n.2 regolatori per scatola rettangolare; nel caso di installazione di 2 regolatori nella stessa scatola, i carichi massimi comandabili da ciascun regolatore devono essere ridotti del 50%. Non è permessa l'installazione di più prodotti affiancati all'interno dello stesso contenitore: è necessario inserire un modulo copriforo tra due apparecchi elettronici.
- Da utilizzare in luoghi asciutti e non polverosi ad una temperatura compresa tra 0 °C e +35 °C.

Regolatori elettronici a pulsante, per agitatori d'aria

Dimmer del tipo a pulsante con regolazioni a passi preposti (0-25-50-100%). Agendo sul pulsante con una pressione breve, si otterrà l'accensione alla velocità minima, ad ogni pressione successiva si otterrà una variazione di velocità passando dalla velocità minima alla media ed infine alla massima, la pressione successiva determina lo spegnimento.

Riferimenti normativi: EN 60669-1; EN 60669-2-1

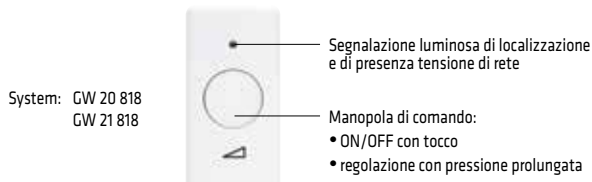

Dati tecnici

Tensione: 230V-50 Hz
Potenza: 55-80 VA

Impieghi tipici

- Adatto alla regolazione di agitatori d'aria, ventole ed aspiratori con motori ad induzione.
- Possibilità di comando tramite pulsante esterno NA.

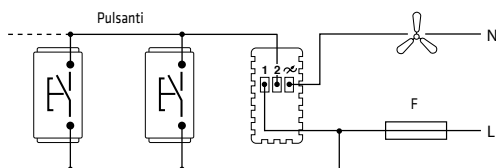

AVVERTENZE D'USO

- Articolo adatto solo per la regolazione di agitatori d'aria, ventole ed aspiratori con motori ad induzione con fase ausiliaria. Non adatto alla regolazione di motori per fan-coil o sorgenti luminose.
- Il collegamento deve avvenire in associazione a un portafusibile (es. GW2x401) con fusibile rapido ad alto potere di interruzione tipo F0,8AH 250Vac come risulta dagli schemi.
- Il regolatore non è provvisto di interruzione meccanica nel circuito principale e non fornisce quindi separazione galvanica. Il circuito sul lato carico deve essere considerato sempre in tensione.
- Non installare termostati o cronotermostati a fianco del dimmer.
- Da utilizzare in luoghi asciutti e non polverosi ad una temperatura compresa tra 0 °C e +35 °C.

Regolatori elettronici a pulsante, per carichi resistivi/induttivi

Dimmer del tipo a pulsante, con possibilità di comando e regolazione da un numero qualsiasi di punti mediante pulsanti unipolari con contatto NA; accensione e spegnimento mediante tocco breve al livello di regolazione predeterminato (memoria intensità); regolazione mediante pressione prolungata dello stesso tasto. Il dimmer a pulsante è disponibile in versione tradizionale e in versione con tecnologia IGBT che consente la regolazione di alimentatori elettronici e assicura un funzionamento assolutamente silenzioso e graduale.

Riferimenti normativi: EN 60669-1; EN 60669-2-1

Pulsante di comando:

- ON / OFF con tocco
- regolazione con pressione prolungata



Segnalazione luminosa del livello di regolazione e intervento protezione

System: GW 20 828 - GW 21 828
 GW 20 829 - GW 21 829
 Playbus: GW 30 407

DATI TECNICI	GW 20 829 - GW 21 829 GW 30 407	GW 20 828 - GW 21 828 GW 30 401
Tecnologia	a transistor IGBT	a TRIAC
Tensione di alimentazione	230V - 50Hz	230V - 50Hz
Potenza regolabile	25 ÷ 300W (GW 30 406) 40 ÷ 300 (GW 20 829) 25 ÷ 180W (GW 30 407)	60 ÷ 500W
Carico regolabile		
- Lampade ad incandescenza e alogene	•	•
- Trasformatori toroidali	•	•
- Trasformatori lamellari		•
- Trasformatori elettronici	•	

CARATTERISTICHE FUNZIONALI SPECIFICHE DEL DIMMER GW 20 829 - GW 21 829 - GW 30 407 CON TECNOLOGIA IGBT

CARATTERISTICHE	VANTAGGI
• Possibilità di comandare alimentatori elettronici e carichi ridotti.	• Versatilità d'impiego.
• Memorizzazione del livello di regolazione.	• Facilità nel posizionarsi su una regolazione standard.
• Spia luminosa di segnalazione livello regolazione e intervento protezione.	• La spia luminosa consente di individuare al buio l'apparecchio; il suo lampeggio indica l'intervento della protezione elettronica.
• Ricerca automatica del massimo livello di regolazione.	• Massimo confort nel selezionare il livello di regolazione.
• Autoprotezione elettronica contro il sovraccarico ed il cortocircuito, ripristinabile.	• Protezione del regolatore in caso di connessione carichi eccessivi o per guasto dell'apparecchio utilizzatore.
• Regolazione tramite transistor IGBT.	• Totale assenza di ronzio durante il funzionamento.

Impiego tipico:

- Settore residenziale, per regolazione sorgenti luminose
- Settore terziario, in camere d'albergo, ambienti per comunità, sale conferenza, per la regolazione sorgenti luminose
- In impianti esistenti i dimmer a pulsante possono essere installati sostituendo i deviatori, senza modificare il circuito.

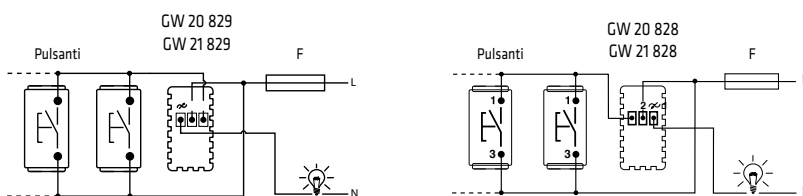

Comando e regolazione da più punti con pulsanti NA

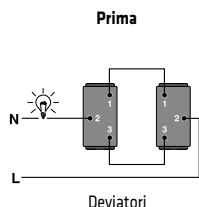

Deviatori

Comando da due punti (2 deviatori)

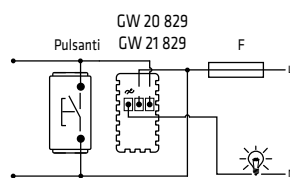

Comando e regolazione da due punti (1 dimmer + 1 pulsante NA)

AVVERTENZE D'USO

- Il collegamento deve avvenire in associazione a un portafusibile (es. GW 2x 401) con fusibile rapido ad alto potere di interruzione tipo F2,5AH 250Vac (per GW 2x 828) o tipo F1,6AH 250Vac (per GW 2x 829) come risulta dagli schemi.
- I conduttori devono essere spinti a fondo scatola. Evitare che i conduttori presenti nella scatola vengano a contatto con le pareti del dimmer.
- Non installare termostati o cronotermostati a fianco del dimmer.
- Max n.1 regolatore per scatola tonda/quadra. Max n.2 regolatori per scatola rettangolare; nel caso di installazione di 2 regolatori nella stessa scatola, i carichi massimi comandabili da ciascun regolatore devono essere ridotti del 50%. Non è permessa l'installazione di più prodotti affiancati all'interno dello stesso contenitore: è necessario inserire un modulo copriforo tra due apparecchi elettronici.
- Il regolatore non è provvisto di interruzione meccanica nel circuito principale e non fornisce quindi separazione galvanica. Il circuito sul lato carico deve essere considerato sempre in tensione.
- Da utilizzare in luoghi asciutti e non polverosi ad una temperatura compresa tra 0 °C e +35 °C.

Per informazioni tecniche contattate il SAT o visitate il sito [gewiss.com](http://www.gewiss.com)

GESTIONE ENERGIA E COMFORT

Programmatore elettronico giornaliero settimanale a 1 canale

- Dispositivo elettronico per il comando temporizzato di un carico
- Display LCD positivo retroilluminato di colore bianco
- Indicazione permanente di: ora, giorno della settimana, stato accensione carico, stato di funzionamento/modalità operativa
- 144 cicli giornalieri impostabili (transizioni ogni 5 minuti)
- Attivazione/disattivazione manuale del carico (modalità MAN)
- Attivazione/disattivazione programmata, a ciclo giornaliero/settimanale, del carico (modalità AUTO)
- Disattivazione permanente del carico (modalità OFF)
- Immediata visualizzazione della pianificazione giornaliera tramite istogramma permanentemente visualizzato
- Batteria tampone ricaricabile

Riferimenti normativi: EN 60730-1; EN 60730-2-7



GW 20 825 - GW 21 825

Pulsanti di comando:

- Selezione modalità funzionamento - Modifica (incremento)
- Selezione modalità operativa - Modifica (decremento)

DATI TECNICI	
Tensione di alimentazione	230V ac 50/60Hz
Contatti di uscita	1NA/NC 8A(AC1) / 4A(AC15) 250V ac
Riserva di carica	48 ore
Dimensioni	2 moduli
N. attivazioni/disattivazioni	144

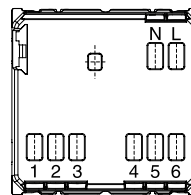

Morsetti di cablaggio

- Alimentazione:** L - Fase
N - Neutro
- Rele di uscita:** 1 - Contatto NA
2 - Contatto NC
3 - Comune
- Linea seriale:** 4 - TX (dati in uscita)
5 - GND (comune)
6 - RX (dati in ingresso)

Pulsante temporizzato elettronico

Temporizzatore a funzioni multiple munito di pulsante per comando locale che consente di realizzare lo spegnimento automatico ritardato di lampade, ventilatori, aspiratori e simili.

Riferimenti normativi: EN 60669-1; EN 60669-2-3

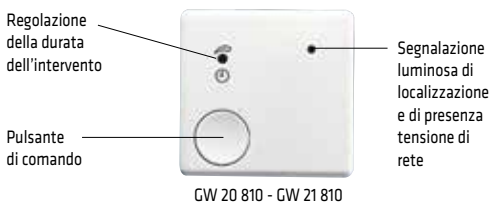

GW 20 810 - GW 21 810

Schema di collegamento

- Settore residenziale e terziario:
- Luce scale, atri e ingressi (schema 1 e 2).
 - Aspiratore per bagni ciechi (schema 3 e 4).

DATI TECNICI	
Tensione di alimentazione	230V - 50/60Hz
Contatti in uscita (relé)	1 NA, 10A (AC1) / 5A (AC15) - 250V ac
Regolazione durata intervento	30 s / 15 min.

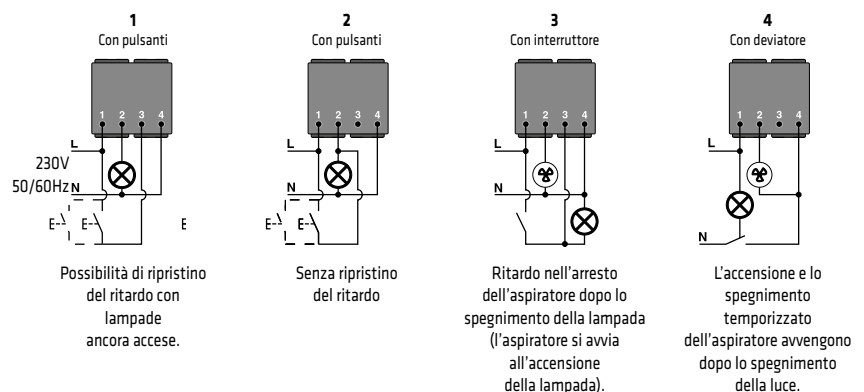

Per informazioni tecniche contattate il SAT o visitate il sito [gewiss.com](http://www.gewiss.com)

CONTROLLO CLIMA

Cronotermostato - programmazione giornaliera/settimanale

Il cronotermostato consente di controllare in modo automatico su base settimanale la temperatura e le temporizzazioni all'interno dell'ambiente d'installazione, in combinazione con gli impianti di riscaldamento o di condizionamento.

- Alimentato dalla tensione di rete
- Contatto di uscita a relè per il comando della caldaia, condizionatore, elettrovalvola di zona, ecc.
- Display LCD retroilluminato di colore bianco (la retroilluminazione entra in funzione ogni volta che uno dei tasti viene premuto e termina 5 secondi dopo l'ultima pressione)
- Programmazione su base settimanale (un programma per 7 giorni con profili orari indipendentemente configurabili per ciascun giorno)
- Impostazione profilo orario su base 24 ore con 3 diversi livelli di temperatura (T1, T2, T3) e visualizzazione del profilo
- Programmazione del profilo orario con risoluzione di 15 minuti senza limiti di numero di variazioni giornaliere
- Differenziale di regolazione impostabile e differenziato per RISCALDAMENTO e CONDIZIONAMENTO
- Funzioni PARTY e HOLIDAY per la programmazione di regimi di funzionamento speciali di differenti durate
- Modalità di funzionamento attivabili: AUTOMATICA / MANUALE / OFF
- Possibilità di scelta della funzione di auto-apprendimento del gradiente termico di impianto. Questa funzione ottimizza l'anticipo del riscaldamento (fino a 2 ore) in modo da garantire la temperatura impostata fin dall'inizio del programma;
- Batteria tampone ricaricabile.

Riferimenti normativi: EN 60730-1; EN 60730-2-7, EN 60730-2-9



Display LCD positivo

Pulsanti di programmazione

System: GW 20 827 - GW 21 827
Playbus: GW 30 706

DATI TECNICI	
Tensione di alimentazione	230V ac 50/60Hz
Dimensioni	2 moduli
Contatto di uscita	1NA/NC con contatto privo di potenziale 5A(AC1) / 2A(AC15) 250V ac
Temperatura di funzionamento	-5 ÷ +45° C
Campo di visualizzazione temperatura rilevata	0 ÷ +45° C
Campo di regolazione	+5 ÷ +40° C
Tolleranza	±0,5°C a 20°C
Riserva di carica	48 ore

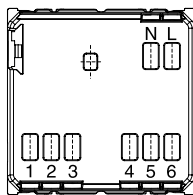

Morsetti di cablaggio

Alimentazione: L - Fase
N - Neutro

Relè di uscita: 1 - Contatto NA
2 - Contatto NC
3 - Comune

Linea seriale: 4 - TX
5 - GND (comune)
6 - RX



Giorno della settimana

Tipo di funzionamento

Orologio

Temperatura ambiente misurata

Cronotermostato da parete - programmazione giornaliera/settimanale alimentato a batteria

Il cronotermostato consente di controllare in modo automatico su base settimanale la temperatura e le temporizzazioni all'interno dell'ambiente d'installazione, in combinazione con gli impianti di riscaldamento o di condizionamento.

- Alimentato con batterie alcaline (3 x 1,5V tipo AAA)
- Contatto di uscita a relè per il comando della caldaia, condizionatore, elettrovalvola di zona, ecc.
- Programmazione su base settimanale (programma con profili orari indipendentemente configurabili per ciascun giorno della settimana)
- Impostazione profilo orario su base 24 ore con 3 diversi livelli di temperatura (T1, T2, T3) e visualizzazione del profilo
- Programmazione del profilo orario con risoluzione di 15 minuti senza limiti di numero di variazioni giornaliere
- Differenziale di regolazione impostabile e differenziato per RISCALDAMENTO e CONDIZIONAMENTO
- Funzioni PARTY e HOLIDAY per la programmazione di regimi di funzionamento speciali di differenti durate
- Modalità di funzionamento attivabili: AUTOMATICA / MANUALE / OFF
- Possibilità di scelta della funzione di auto-apprendimento del gradiente termico di impianto. Questa funzione ottimizza l'anticipo del riscaldamento (fino a 2 ore) in modo da garantire la temperatura impostata fin dall'inizio del programma;

Il dispositivo si installa a parete (con fissaggio a tasselli) o superficialmente su scatola da incasso a 3 moduli.

Riferimenti normativi: EN 60730-1; EN 60730-2-7, EN 60730-2-9



GW 10 701 - GW 14 701

DATI TECNICI	
Alimentazione	Batterie (3 x 1,5V alcaline tipo AAA)
Autonomia media batterie	minimo 1 anno
Dimensioni	130x92x23 mm
Contatto di uscita	1NA/NC con contatto privo di potenziale 5A(AC1) / 2A(AC15) 250V ac
Temperatura di funzionamento	-5 ÷ +45° C
Campo di visualizzazione temperatura rilevata	0 ÷ +45°C
Campo di regolazione	+5 ÷ +40°C
Tolleranza	± 0,5°C a 20°C

Base per il fissaggio a muro con morsettiera

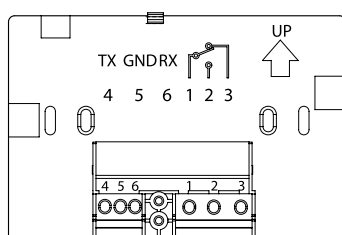

Morsetti di cablaggio

Uscita priva di potenziale: 1- comune
2- contatto NA
3- contatto NC

Linea seriale: 4 - TX
5 - GND (comune)
6 - RX

Apparecchi per il controllo del clima

Termometro elettronico estate / inverno con regolazione a manopola

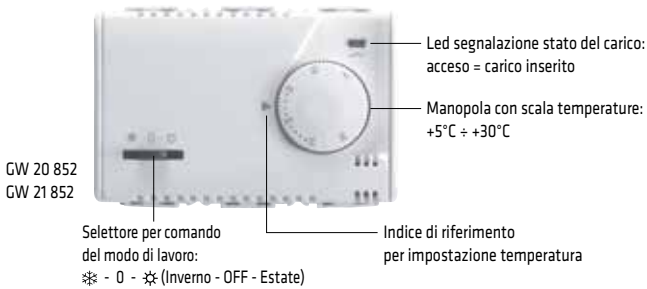

Riferimenti normativi: EN 60730-1; EN 60730-2-9

DATI TECNICI	
Tensione di alimentazione	230V ac - 50/60Hz
Tipo di uscita	a relè con contatto in scambio NA/NC 8(2)A / 250V ac
Collegamenti utenza (carico)	2 o 3 conduttori
Segnalazioni luminose	Led di indicazione carico inserito/disinserito
Comando riduzione notturna	remotabile, idoneo per funzionamento "inverno"
Temperatura di riduzione (riferita al set)	- 4°C
Campo di regolazione	da +5°C a +30°C
Funzionamento differenziale	$\Delta t = 0,7^\circ\text{C}$
Precisione di lettura	$\pm 1^\circ\text{C}$
Limiti della temperatura di funzionamento	0°C ÷ +50°C

Caratteristiche installative

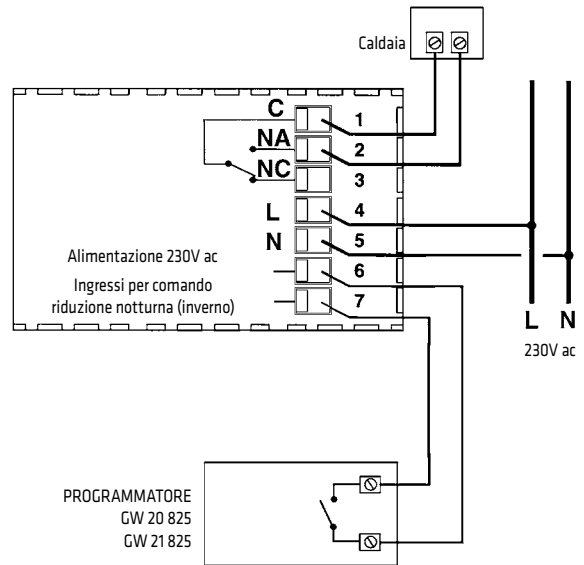

Esempio di collegamento a caldaia e orologio per comando riduzione notturna

Termostato elettronico per fan coil



Riferimenti normativi: EN 60730-1; EN 60730-2-9

DATI TECNICI	
Tensione di alimentazione	230V ac - 50/60Hz
Tipo di uscita per tipo di comando	
- ventilatore fisso	commutatore unipolare polarizzato 5(2)A / 250V ac
- elettrovalvola (termostata)	relè ON/OFF unipolare polarizzato 5(2)A / 250V ac
- ventilatore + elettrovalvola (termostatati)	relè + commutatore massima portata totale 5(2)A / 250V ac
Segnalazioni luminose	Led di indicazione carico inserito/disinserito
Campo di regolazione	da +5°C a +30°C
Precisione di lettura	$\pm 1^\circ\text{C}$
Limiti della temperatura di funzionamento	0°C ÷ +50°C

Caratteristiche installative

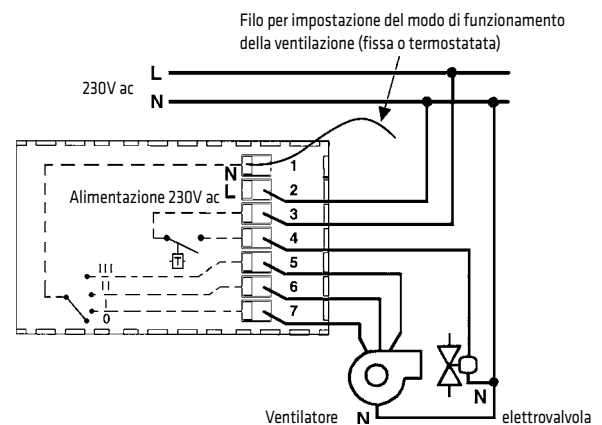

- In funzione del tipo di installazione, collegare ai morsetti n. **5 - 6 - 7**, i fili per comando velocità provenienti dal ventilatore:
 - morsetto n. **5** - ventilatore "Veloce"
 - morsetto n. **6** - ventilatore "Medio"
 - morsetto n. **7** - ventilatore "Lento"
- Il comando dell'elettrovalvola è sempre termostato.
- Per modificare l'impostazione della ventilazione, seguire le seguenti istruzioni:
 - a) - Ventilazione termostata** - Collegare il filo che esce sopra la morsettiera (foro 1) del termostato al morsetto n. **4**
 - b) - Ventilazione fissa** - Collegare il filo che esce sopra la morsettiera (foro 1) del termostato al morsetto n. **3**.
- Il termostato esce dalla fabbrica predisposto per il funzionamento con ventilazione termostata.

SEGNALAZIONE

Lampada anti black-out**Lampada anti black-out da incasso**

Lampada da incasso anti black-out 1 modulo System adatta all'illuminazione ausiliaria in caso di mancanza di tensione di rete. Led frontale con indicazione presenza rete e stand-by (verde acceso fisso).



GW 20 835 - GW 21 835

DATI TECNICI

Tensione di alimentazione	230V ac - 50/60Hz
Batterie	Ni-Mh (2 elementi da 2,4V)
Autonomia minima	1 ora
Tempo di ricarica	12 ore
Lampada	LED bianco ad alta efficienza
Assorbimento	Max 6,5mA
Dimensioni	1 modulo System

Lampada anti black-out estraibile

Lampada estraibile adatta all'illuminazione ausiliaria in caso di mancanza di tensione di rete, con possibilità di utilizzo come torcia elettrica. Possibilità di spegnere la lampada con l'interruttore frontale.



System: GW 20 833 - GW 21 833
Playbus: GW 30 501

DATI TECNICI

Tensione di alimentazione	230V - 50/60Hz
Batterie	Ni-Mh (4,8V / 40mAh)
Autonomia minima	2 h
Tempo di ricarica	36 ore
Lampada	LED bianco ad alta efficienza
Assorbimento	Max 6 mA
Dimensioni	2 moduli System

Suoneria elettronica con 3 diverse tonalità

Segnalatore acustico a funzioni multiple adatto per realizzare tre segnalazioni nettamente distinguibili, ad es. allarme bagno (suono tipo emergenza), suoneria ingresso principale (suono bitonale), suoneria ingresso secondario (suono tipo trillo).

Possibilità di regolazione del volume della suoneria (per mezzo di un piccolo attrezzo) con un selettore posto sulla parte frontale del prodotto.



Selettore per la regolazione del volume

GW 20 641 - GW 21 641
GW 20 643 - GW 21 643

DATI TECNICI

Tensione di alimentazione	GW 20 641 - GW 21 641	12V 50Hz
	GW 20 643 - GW 21 643	230V 50Hz
Intensità sonora	GW 20 641 - GW 21 641	fino a 90dB a 1 m
	GW 20 643 - GW 21 643	fino a 90dB a 1 m
Potenza Max assorbita	GW 20 641 - GW 21 641	3 VA
	GW 20 643 - GW 21 643	3 VA

Esempi applicativi

suoneria allarme bagno
morsetto 1 (emergenza)

suoneria ingresso principale
morsetto 2 (bitonale)

suoneria ingresso secondario
morsetto 3 (trillo)

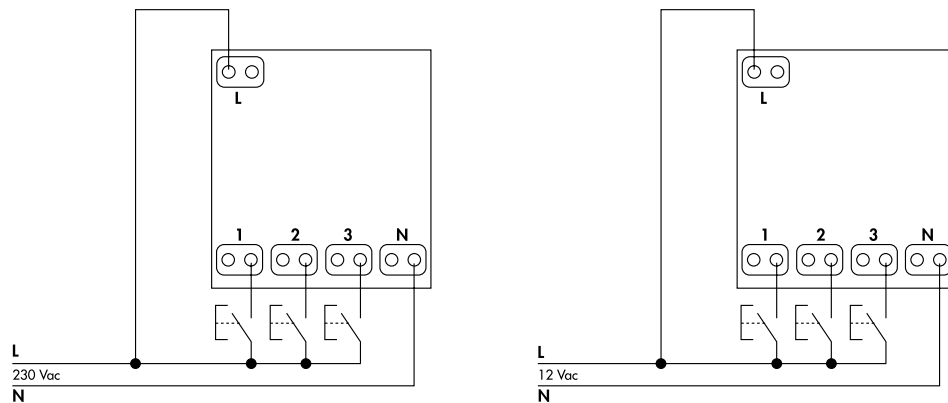

Lampada segnapasso a led luce bianca 12-230V ac

Il prodotto dispone di un doppio ingresso d'alimentazione 12 - 230V ac, di una palpebra per la regolazione del fascio di luce ed il LED a luce bianca è integrato nel prodotto.

Riferimenti normativi: EN 62094-1



GW 20 634
GW 21 634

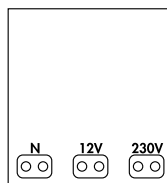

DATI TECNICI

Tensione di alimentazione	doppio ingresso 12/230V ac
Tipo di lampada	LED ad alta luminosità luce bianca
Assorbimento	12V 0,12 W/0,12 VA
	230V 0,6 W/3,6 VA

SICUREZZA

Rivelatori presenza gas

I rivelatori di gas permettono la rivelazione di sostanze pericolose (CH₄/GPL) per l'ambiente domestico in cui essi sono installati

- Segnalazione luminosa e acustica di allarme
- Chiusura di un'elettrovalvola tramite relè
- Segnalazione luminosa di malfunzionamento del sensore o del dispositivo
- Funzione di test di funzionamento del dispositivo

La chiusura dell'elettrovalvola tramite il relè viene effettuata dopo circa 20 secondi dall'inizio della situazione di allarme.

Il pulsante permette di eseguire il test di funzionamento: alla pressione si accende il LED rosso di segnalazione allarme, suona il buzzer, e dopo circa 20 secondi si aziona il relè. Al rilascio del pulsante si ha l'immediata disattivazione delle segnalazioni.

I rivelatori possono essere alimentati tramite l'alimentatore 12V a scomparsa GW10720.

A causa della particolare sensibilità termica del sensore GPL si raccomanda di distanziare il rivelatore GPL dall'alimentatore con un copriforo.

Riferimenti normativi: EN 50081-1; EN 50082-1; CEI 216-8

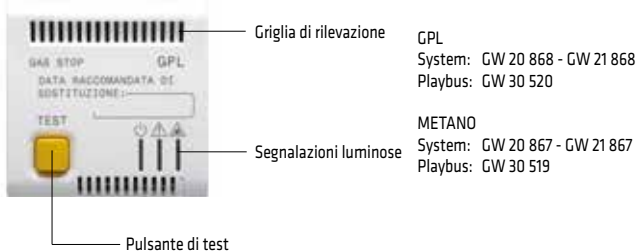

GPL
System: GW 20 868 - GW 21 868
Playbus: GW 30 520

METANO
System: GW 20 867 - GW 21 867
Playbus: GW 30 519

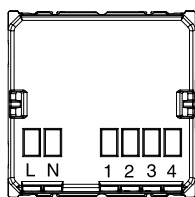

Morsetti di collegamento

L-N - Alimentazione 12V ac/dc
1 - Comune
2 - Contatto NC
3 - Contatto NA
4 - Contatto NA

Schema di collegamento

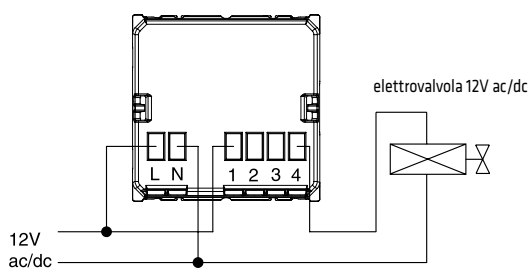

DATI TECNICI

Tensione di alimentazione	12 V ac/dc
Potenza assorbita	2VA
Soglia di allarme	9% LIE (limite inferiore di esplosività)
Livello sonoro di allarme	85 dB a 1m
Temperatura di funzionamento	+5 ÷ +40 °C
Umidità relativa ambiente	+30 ÷ +90% senza condensa
Contatto di uscita in scambio	1 NA/NC 10A (NA)/3A (NC) 250V ac
Dimensioni	2 moduli
Durata dell'apparecchio	5 anni da quando viene alimentato

Corretto posizionamento dei rivelatori

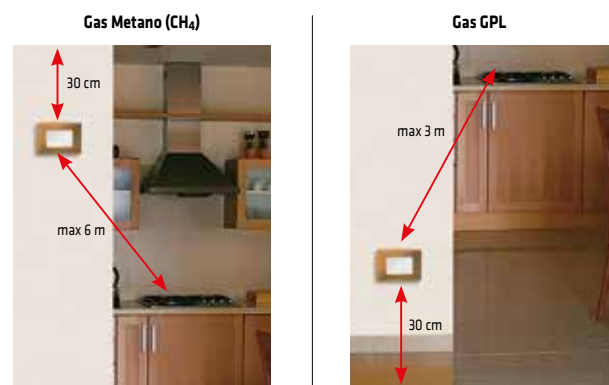

Alimentatore 12Vdc

Trasformatore d'isolamento adatto all'alimentazione dei rivelatori gas (metano e GPL). Protetto internamente contro sovraccarichi, cortocircuiti e sovratemperature.



GW 10 720

Morsetti di cablaggio

Alimentazione:
L - Fase
N - Neutro

Uscita 12V:
+12V - Positivo
-12V - Negativo

DATI TECNICI

Tensione di alimentazione	110/240Vac - 50/60Hz - 150mA
Tensione d'uscita	12V dc - 300mA
Dimensioni (mm)	52x33x17

Per informazioni tecniche contattate il SAT o visitate il sito [gewiss.com](http://www.gewiss.com)

COMPONENTI PER HOTEL

Comando e segnalazione luminosa “Non disturbare” e “Rifare la camera”

Nella camera d'albergo si utilizza un commutatore su cui sono riportati i simboli “Do not disturb” e “Make up the room”. Viene utilizzato per segnalare al personale di servizio, attraverso una doppia spia luminosa posta esternamente, se il cliente desidera non essere disturbato oppure che venga riordinata la stanza.



Commutatore 1P - 10AX
DND + MUR
GW 20 651



Spia di segnalazione 230V
DND + MUR
GW 20 656

La spia di segnalazione è completa di lampade a LED 230V (rossa per segnalazione DND, verde per segnalazione MUR)

Esempio applicativo

