

**FR**  
p. 2 **Notice d'installation**  
Télécommande bidirectionnelle Sepio radio 4 fonctions,  
avec retour d'état

**IT**  
p. 23 **Manuale di installazione**  
Telecomando  
2 o 4 pulsanti  
bidirezionale  
con ritorno di stato



**RLF442X**

2 pulsanti

**RLF444X**

4 touches/4 pulsanti

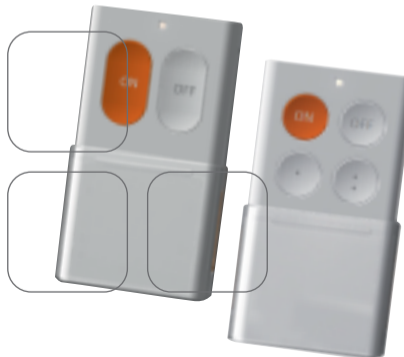

**En cas de complément sur une ancienne gamme Logisty Serenity,  
se reporter au livret de compatibilité disponible sur [www.hager.fr](http://www.hager.fr).**

## Sommaire

1. Présentation.....	3
2. Préparation .....	4
3. Apprentissage.....	5
4. Paramétrage .....	7
5. Verrouillage par code de la télécommande .....	12
6. Fonctionnement du voyant tricolore.....	15
7. Personnalisation des touches.....	17
8. Maintenance .....	19
9. Caractéristiques techniques .....	20

## Recommandations

Tout accès aux zones internes, au-delà des zones décrites dans la présente notice sont à proscrire et annulent la garantie et toute autre forme de prise en charge. En effet, ces manipulations peuvent être dommageables aux parties et/ou aux composants électroniques. Ces produits ont été définis afin de ne pas avoir à y accéder dans le cadre de la mise en œuvre et des opérations de maintenance du produit.

# 1. Présentation

- **La télécommande permet de commander** la protection intrusion du système d'alarme et d'assurer la protection des personnes.
- **Les touches sont personnalisables** afin d'adapter les commandes aux habitudes de l'utilisateur. Elles sont également protégées grâce au clapet amovible.
- **La configuration usine de la télécommande**  
Les touches sont paramétrées pour émettre les commandes suivantes :

ON	OFF	.	:
Marche	Arrêt	Marche groupe 1	Marche groupe 2

- **La télécommande possède un voyant tricolore** en face avant permettant de visualiser :
  - l'émission radio lors de l'appui,
  - le retour d'information du système piloté ou à défaut la confirmation de réception,

- l'état de la pile.

Ce voyant tricolore est aussi utile lors des différents paramétrages.

- **La télécommande possède un bouton poussoir** permettant le retour en configuration usine de la télécommande.
- **La télécommande possède également un clapet** amovible afin d'éviter les erreurs de manipulation.

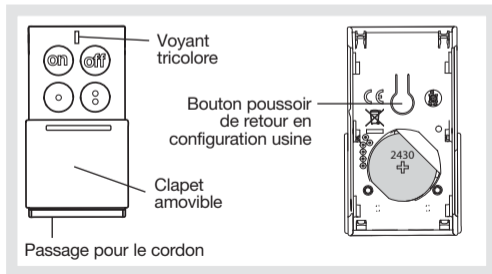

## 2. Préparation

1. Pour connecter la pile, glisser le socle arrière par le bas sur environ 5 mm puis le soulever.

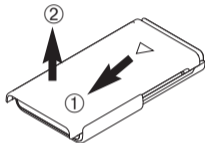

2. Mise en place du cordon.

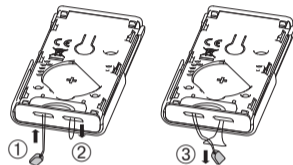

3. Positionner la pile (fournie).

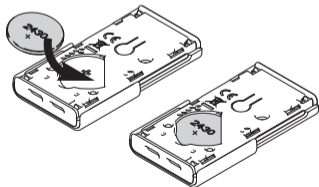

**ATTENTION :**  
respecter le  
sens de polarité  
de la pile en  
plaçant le “+”  
au-dessus.

4. Positionner le socle arrière puis le faire glisser par le haut jusqu'en butée.

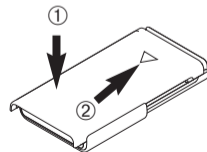

**5. Vignette de garantie :** décoller la vignette de garantie située à l'extérieur du produit et la coller sur la demande d'extension fournie avec la centrale.  
En cas de complément d'un système ou de remplacement d'un produit, utiliser le certificat de garantie fourni avec le produit.

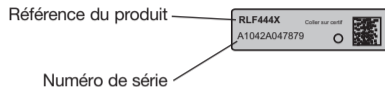

### 3. Apprentissage

Cette étape permet d'établir la reconnaissance radio de :

- la télécommande par la centrale,
- la centrale par la télécommande (gestion des retours d'information de la centrale sur la télécommande).

Pour effectuer l'apprentissage, la centrale doit être en mode installation, dans le cas contraire, composer :



Réaliser la séquence d'apprentissage suivante :

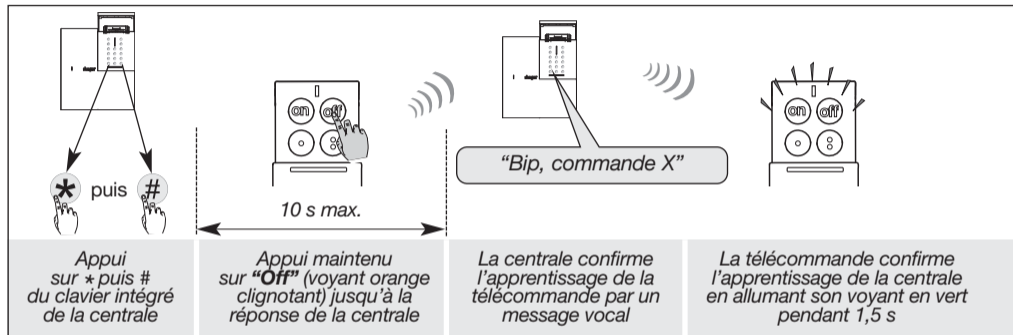

**IMPORTANT:** la télécommande peut apprendre deux centrales d'alarme différentes en gérant les retours d'information.

**ATTENTION :** la suppression de l'apprentissage d'une centrale sur une télécommande est uniquement réalisable par un retour en configuration usine de la télécommande.

## 4. Paramétrage

Le paramétrage permet de personnaliser les commandes en fonction des besoins de l'utilisateur.

### 4.1 Paramétrer un numéro de commande pour la RLF444X

1. Choisir la touche de la télécommande à personnaliser (touche **on**, **off**, **•** ou **⋮**).
2. Choisir dans le tableau ci-contre, un n° de commande (2 ou 3 chiffres) correspondant à la commande à paramétrer.

Désignation de la commande	N° de commande
Arrêt	21
Alerte 	22
Marche	23
Alerte silencieuse	24
Marche Partielle 1	25
Marche Partielle 2	27
Alarme incendie	32
Marche Présence	33
Commande silencieuse	36
Arrêt signalisations (1)	37
Sonnette	38

Désignation de la commande	N° de commande
Appel sonore	42
Touche inactive	44
Arrêt relais centrale 1	112
Marche relais centrale 1	114
Arrêt relais centrale 2	122
Marche relais centrale 2	124
Etat système	129
Commande domotique 1 (2)	150
Commande domotique 2 (2)	152
Commande domotique 3 (2)	154
Commande domotique 4 (2)	156

 Pour répondre aux exigences **NF&A2P**, la fonction **“Alerte”** doit être disponible sur au moins un des organes de commande de l'installation.

- (1) permet d'arrêter les signalisations sur une alarme technique, une alerte ou une autoprotection sans changer l'état du système. Attention, les transmissions téléphoniques ne sont pas interrompues.
- (2) Utilisation possible pour déclencher un scénario dans l'application coviva via le contrôleur domotique connecté TKP100A.

**IMPORTANT** : pour utiliser la commande “Alerte” ou “Alerte silencieuse”, il faut maintenir l'appui sur la touche pendant 2 s afin de valider l'émission radio.

### 3. Réaliser le paramétrage selon la séquence ci-dessous.

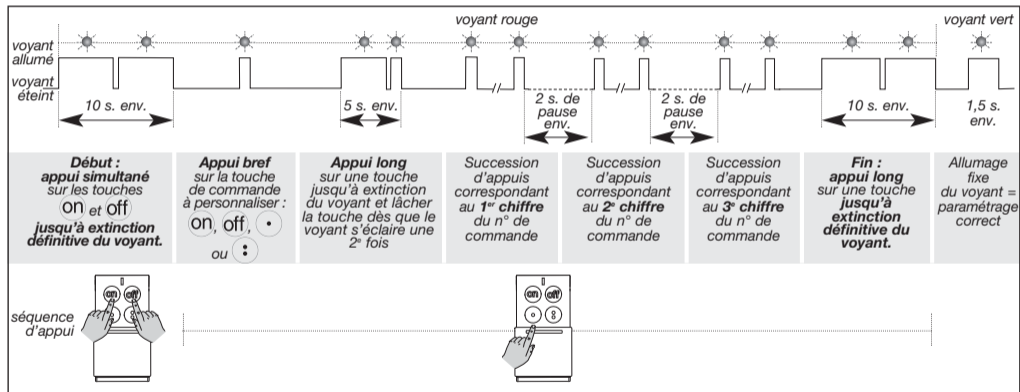



**ATTENTION**

- Chaque chiffre du n° de commande correspond à un certain nombre d'appuis successifs sur la télécommande (chiffre "0" = 10 appuis successifs).
- 3 clignotements successifs du voyant rouge en cours ou à la fin du paramétrage indique une erreur de programmation ; dans ce cas, recommencer la séquence depuis le début.

**Exemple de paramétrage**

- Personnaliser la touche  pour déclencher une "Alerte silencieuse". Le n° de commande correspondant est : 2 4.

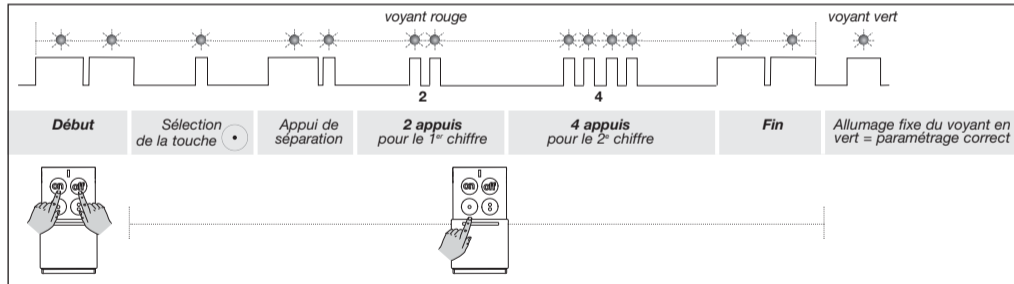

### • Vérification du paramétrage de l'exemple précédent

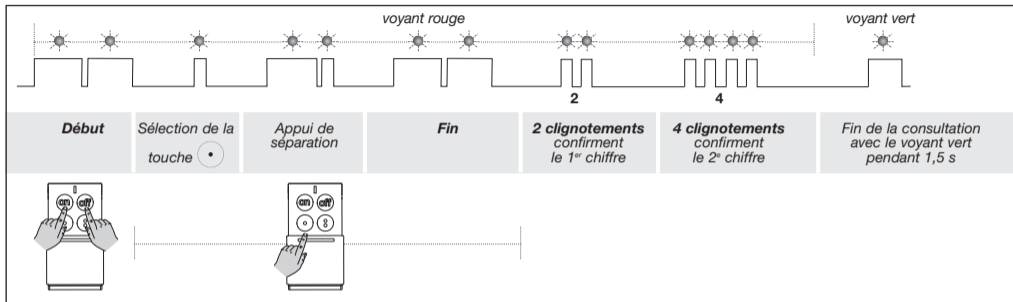

## 4.2 Paramétrer une touche en Marche ou Arrêt des groupes

Il est possible de programmer la mise en marche ou l'arrêt du groupe souhaité parmi l'ensemble des groupes d'alarme disponibles en programmant :

- la fonction Arrêt groupe (commande : 121) et en associant le ou les groupes à mettre à l'arrêt,
- la fonction Marche groupe (commande : 123) et en associant le ou les groupes à mettre en marche.

## Exemple de paramétrage

Personnalisation de la touche  en fonction "Arrêt groupe" (commande : 121) associée avec les groupes 1 et 4.

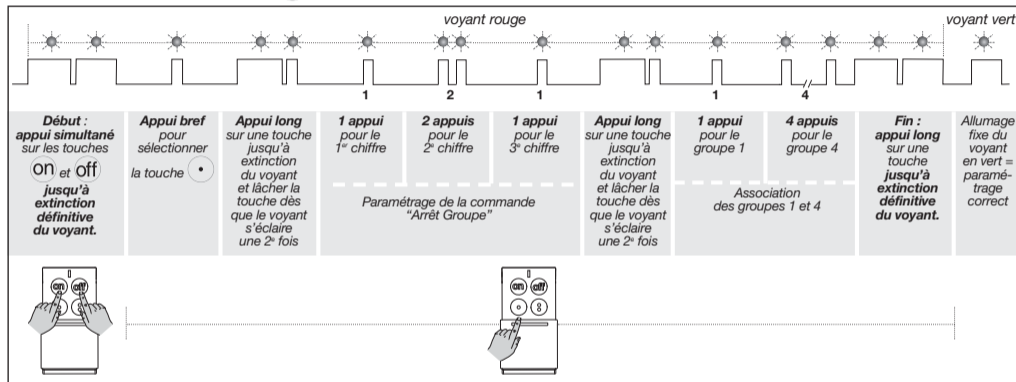





## 5. Verrouillage par code de la télécommande

Le verrouillage de la télécommande permet d'empêcher son utilisation par la saisie d'un "code" correspondant à une séquence de 4 appuis touche.

Lorsque la télécommande est en mode verrouillé, l'appui sur une touche ne donne lieu à aucune émission radio.

Seule la saisie du code ou le retour en configuration usine de la télécommande permet de sortir du mode verrouillé.

**La configuration usine du code de verrouillage est la succession dans l'ordre de 4 appuis sur les touches :**  puis  puis  puis .

## 5.1 Procédure pour verrouiller ou déverrouiller la télécommande

La procédure est identique dans les 2 cas.

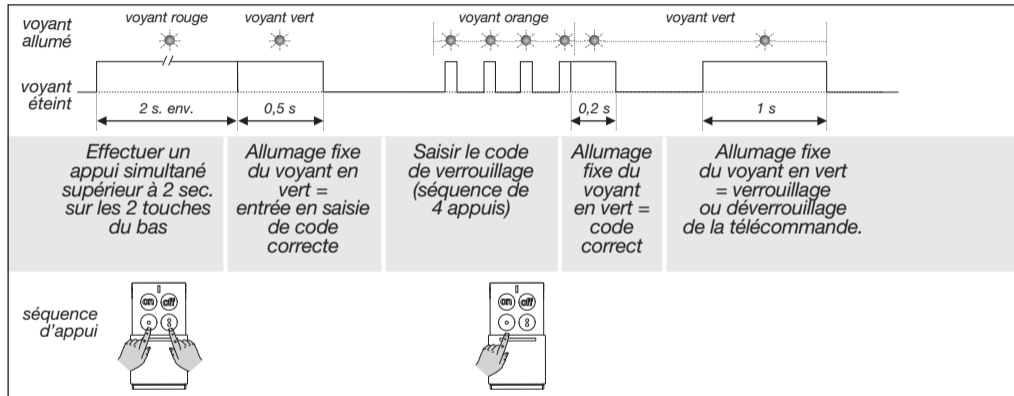

**ATTENTION** : en cas d'erreur de saisie du code ou si le délai de saisie de 5 s est dépassé, le voyant clignote en rouge.

## 5.2 Personnalisation du code de verrouillage

La télécommande ne doit pas être verrouillée.

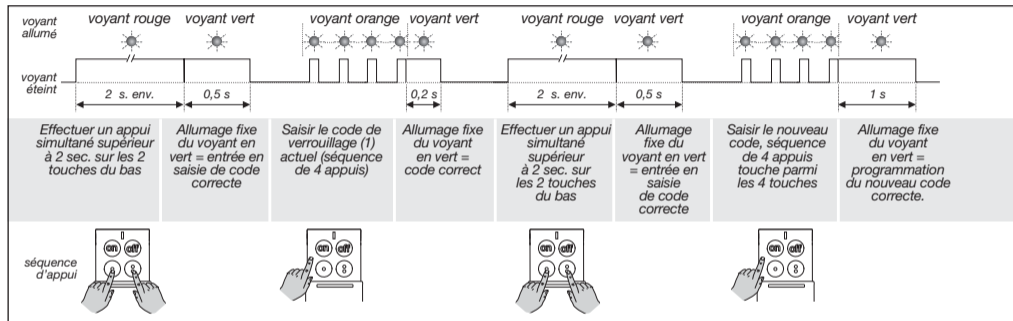

(1) Ou le code usine de verrouillage dans le cas d'un premier changement de code.

**ATTENTION** : en cas d'erreur de saisie du code ou si le délai de saisie de 5 s est dépassé, le voyant clignote en rouge.

## 6. Fonctionnement du voyant tricolore

La visualisation des événements se fait uniquement sur la télécommande ayant émis l'ordre et concerne toujours le dernier appui.

### 6.1 Le retour d'information

Le retour d'information s'affiche lorsque le produit récepteur acquitte la commande avec indication de son état.

Cet affichage concerne la centrale d'alarme radio TwinBand® dès lors que l'on modifie ou interroge son état système.

#### Tableau de signalisation de la LED

Envoi d'une commande vers :	Etat et couleur LED		Signification
Une centrale d'alarme	clignote en ORANGE le temps de l'appui puis...	s'allume en <b>VERT fixe 1,5 s</b>	<b>ARRÊT</b> total /partiel ou groupe
		clignote 3 fois en <b>VERT</b>	<b>ARRÊT</b> total /partiel ou groupe (avec mémoire d'alarme)
		s'allume en <b>ROUGE fixe 1,5 s (1)</b>	<b>MARCHE</b> totale/partielle ou groupe
		clignote 3 fois en <b>ROUGE</b>	<b>MARCHE</b> bloquée (2)
		s'allume en <b>VERT fixe 1,5 s</b>	<b>ALERTE SILENCIEUSE</b>

(1) Cette signalisation est utilisée dès lors que la centrale réceptionne un ordre de marche même s'il y a une anomalie ou une issue ouverte.

(2) Marche bloquée signifie que le système d'intrusion n'a pas pu se mettre en marche à cause d'une anomalie système. **L'utilisateur doit se reporter à la centrale pour obtenir plus d'information.**

## 6.2 Les touches verrouillées

Lorsque la télécommande est en mode verrouillage par code, l'appui sur une touche signale ces modes par une série de clignotements rapides en rouge le temps de l'appui (la LED s'éteint au relâché de la touche ou après 2 s d'appui).

## 6.3 Le défaut pile de la télécommande

Ce défaut est signalé par 4 clignotements rouge en début de séquence lors d'un appui sur une touche, et quelle que soit la durée de l'appui. Le changement de pile doit intervenir dans les 4 semaines.

La centrale prend en compte l'anomalie tension : après une commande système, la centrale signale vocalement *“bip anomalie tension commande n° X”*.



## 7. Personnalisation des touches

Une planche d'étiquettes adhésives permet de désigner les touches de la télécommande : si la configuration usine a été conservée, il n'est pas nécessaire de poser une étiquette. Dans le cas contraire, une série d'étiquette est à disposition afin de désigner les touches de la télécommande.

Le masque transparent permet d'ajuster l'étiquette sur le capot de la télécommande.

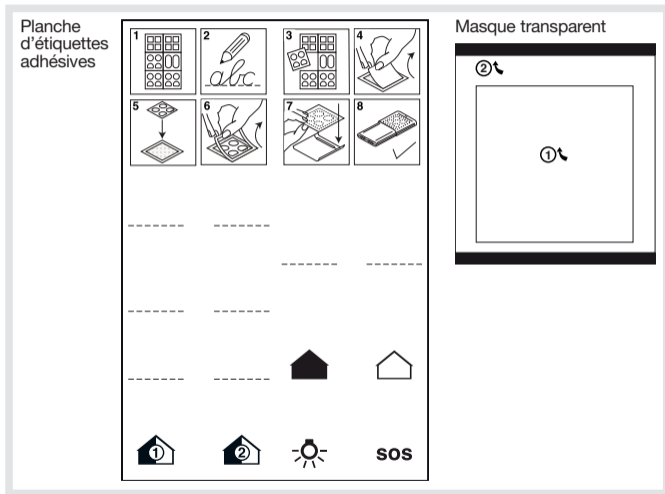

1. Choisir l'étiquette la plus appropriée et compléter les touches vierges.

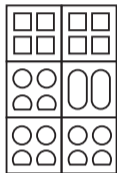

2. La détacher.

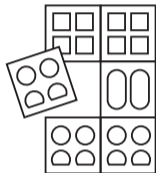

3. Prendre un masque transparent, ôter le film protecteur et poser l'étiquette au centre avant de retirer le cadre extérieur.

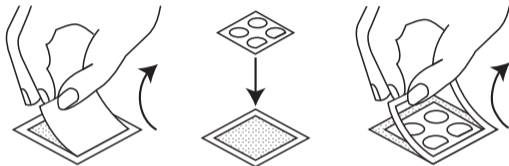

4. Coller l'étiquette sur le clapet en veillant à positionner la nervure en haut.

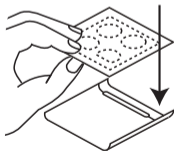

5. Repositionner le clapet sur la télécommande.

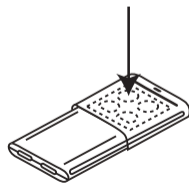

## 8. Maintenance

### 8.1 Changement de l'alimentation

Pour remplacer la pile usagée, voir chapitre "2. Préparation".

#### ATTENTION

- La mise sous tension (changement de la pile) d'une télécommande en mode verrouillé repasse celle-ci en mode verrouillé.
- Le paramétrage est préservé lors du changement de la pile de la télécommande.
- Après le changement de la pile, la disparition de l'anomalie tension signalée sur la centrale et la télécommande sera prise en compte lors du second appui sur la télécommande.

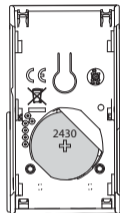

**ATTENTION :**  
respecter le sens  
de polarité de la pile  
en plaçant le "+"  
au-dessus.

Déposer la pile usagée  
dans les lieux  
prévus pour  
le recyclage.



### 8.2 Retour en configuration usine

1. Faire un appui court puis un appui maintenu pendant plus de 10 s sur le bouton poussoir.
2. Le voyant s'allume en vert pendant 1,5 s pour signaler que l'opération s'est déroulée correctement.

**N.B :** si au cours de la procédure le voyant reste allumé en orange fixe, faire un deuxième appui court sur le bouton poussoir afin d'éteindre le voyant et reprendre les étapes 1 et 2.

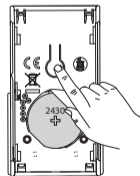

## 9. Caractéristiques techniques

Caractéristiques	Télécommandes
4 touches personnalisables	RLF444X : 4 fonctions
Usage	portable (télécommande livrée avec un cordon)
Alimentation	1 pile lithium manganèse 3 V type CR2430 seuil tension bas : 2,15 V - Type C
Autonomie	5 ans
Liaison radio bidirectionnelle	TwinBand® 400/800 MHz
Température de fonctionnement	- 10°C à + 60°C
Indices de protection mécanique	IP 32
Dimensions L x l x H	75 x 40 x 12
Poids	30 g (avec pile)



**Traitement des appareils électriques et électroniques en fin de vie** (Applicable dans les pays de l'Union Européenne et autres pays européens disposant d'un système de collecte). Ce symbole, apposé sur le produit ou sur son emballage, indique que ce produit ne doit pas être traité avec les déchets ménagers. Il doit être remis à un point de collecte approprié pour le recyclage des équipements électriques et électroniques. En vous assurant que ce produit est bien mis au rebut de manière appropriée, vous aiderez à prévenir les conséquences négatives pour l'environnement et la santé humaine. Pour toute information supplémentaire au sujet du recyclage de ce produit, vous pouvez vous adresser à votre municipalité, déchetterie ou au magasin où vous avez acheté le produit.

Par la présente, Hager Security SAS déclare que l'équipement radioélectrique, référence RLF444X est conforme aux exigences essentielles de la directive 1999/5/CE.

**Le texte complet de la déclaration UE de conformité est disponible à l'adresse internet [www.hager.fr](http://www.hager.fr).**

Document non contractuel, soumis à modifications sans préavis.

*Pour obtenir des conseils lors de l'installation ou avant tout retour de matériel, contactez l'assistance technique :*

** N° Cristal 0 969 390 713**

appel non surtaxe

*Une équipe de techniciens qualifiés vous indiquera la procédure à suivre.*

*[www.hager.fr](http://www.hager.fr)*

FR



---

---

---

---

---

---

---

---

---

---

**In caso di integrazione di un sistema Logisty di una gamma precedente, fate riferimento al libretto di compatibilità disponibile su [www.hager-sicurezza.it](http://www.hager-sicurezza.it).**

## Indice

1. Presentazione.....	24
2. Preparazione.....	26
3. Apprendimento.....	27
4. Programmazione.....	29
5. Blocco del telecomando con codice .....	34
6. Funzionamento della spia tricolore.....	37
7. Personalizzazione dei pulsanti.....	39
8. Manutenzione .....	41
9. Caratteristiche tecniche.....	42

### Raccomandazioni

Le parti interne dell'apparecchiatura, al di fuori di quelle descritte nel presente manuale, non devono essere toccate; il mancato rispetto di questa disposizione invalida la garanzia e qualsiasi altra forma di responsabilità. Tali contatti possono infatti danneggiare le parti e/o i componenti elettronici. Questi prodotti sono stati concepiti in modo tale da non dover essere toccati durante la messa in funzione e durante le operazioni di manutenzione del prodotto.

## 1. Presentazione

- **Il telecomando permette di comandare** la protezione intrusione del sistema di allarme e di garantire la protezione delle persone.
- **I pulsanti sono personalizzabili** per adattare i comandi alle abitudini dell'utente.  
Sono inoltre protetti da una copertura a slitta.
- **Configurazione di fabbrica dei telecomandi**  
I pulsanti sono programmati per trasmettere i seguenti comandi:

Codice telecomando		Configurazione di fabbrica dei pulsanti			
		ON	OFF	.	:
RLF442X		Acceso	Spento		
RLF444X		Acceso	Spento	Acceso gruppo 1	Acceso gruppo 2



- **Il telecomando è dotato di una spia tricolore** sul lato anteriore che permette di visualizzare:
  - la trasmissione radio quando viene premuto un pulsante,
  - il ritorno d'informazione dalla centrale d'allarme,
  - lo stato della pila.
 Questa spia tricolore è inoltre utile durante le programmazioni.
- **Il telecomando è dotato di un pulsante** che permette di ripristinare la configurazione di fabbrica del telecomando.
- **Il telecomando è anche dotato di una copertura a slitta** che previene pressioni indesiderate dei pulsanti.

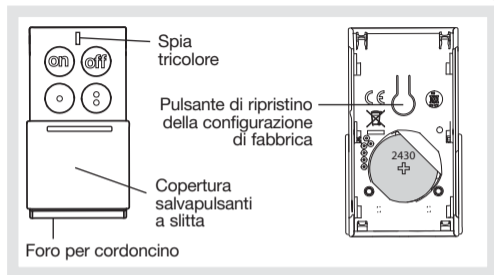

## 2. Preparazione

1. Per inserire la pila, fate scorrere lo sportellino posteriore verso il basso di circa 5 mm, poi sollevatelo.

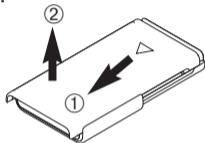

2. Posizionate la pila (in dotazione).

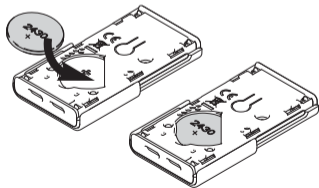

**ATTENZIONE:**  
rispettate il  
verso di polarità  
della pila  
posizionando il  
“+” in basso.

3. Posizionamento del cordoncino.

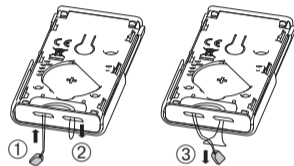

4. Riposizionate lo sportellino posteriore e fatelo scorrere verso l'alto finché non si blocca in posizione.

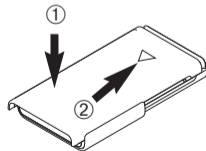

**5. Etichetta di garanzia:** staccate l'etichetta di garanzia presente all'esterno del prodotto e incollatela sul certificato di garanzia che si trova nel manuale d'uso fornito con la centrale. Se state integrando un impianto preesistente, utilizzate il certificato di garanzia fornito con questo prodotto.

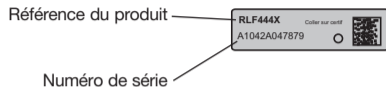

### 3. Apprendimento

Questa fase permette di effettuare il riconoscimento radio:

- del telecomando da parte della centrale,
- della centrale da parte del telecomando (gestione dei ritorni d'informazione dalla centrale sul telecomando).

La centrale deve trovarsi in modo installazione, in caso contrario digitate:



Eseguite la seguente procedura di apprendimento:

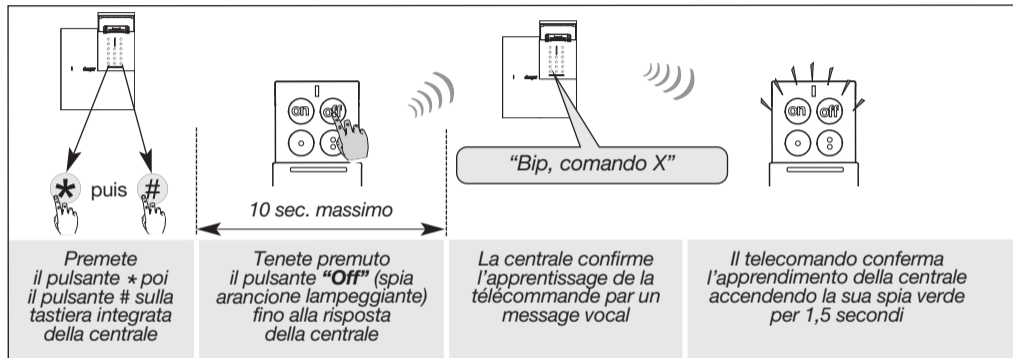



**IMPORTANTE:** il telecomando può apprendere due diverse centrali d'allarme gestendone i ritorni d'informazione.

**ATTENZIONE:** l'annullamento dell'apprendimento di una centrale su un telecomando può essere effettuato solo riportando il telecomando alla configurazione di fabbrica.

## 4. Programmazione

La programmazione del telecomando permette di personalizzare i comandi in funzione delle esigenze dell'utente.

### 4.1 Programmazione di un numero di comando

1. Scegliete il pulsante del telecomando da personalizzare (pulsante **on**, **off**,  o ).

2. Scegliete, nella tabella a fianco, un n° di comando (2 o 3 cifre) corrispondente al comando da programmare.

**IMPORTANTE:** per trasmettere il comando "Emergenza" o "Allarme silenzioso" è necessario tenere premuto il pulsante per 2 sec. per confermare la trasmissione radio.

Tipo di comando	N° di comando
Spento	21
Emergenza	22
Acceso	23
Allarme silenzioso	24
Acceso Parziale 1	25
Acceso Parziale 2	27
Allarme incendio	32
Acceso Presenza	33
Comando silenzioso	36
Spento segnalazioni (1)	37
Campanello	38
Chiamata sonora	42
Pulsante inattivo	44
Impulsivo luce	50
Spento luce	52
Acceso luce	54

Tipo di comando	N° di comando
Teleruttore luce	56
Temporizzato luce	58
Impulsivo relè 1	60
Spento relè 1	62
Acceso relè 1	64
Teleruttore relè 1	66
Temporizzato relè 1	68
Impulsivo relè 2	70
Spento relè 2	72
Acceso relè 2	74
Teleruttore relè 2	76
Temporizzato relè 2	78
Impulsivo relè 3	80
Spento relè 3	82
Acceso relè 3	84
Teleruttore relè 3	86

Tipo di comando	N° di comando
Temporizzato relè 3	88
Impulsivo relè 4	90
Spento relè 4	92
Acceso relè 4	94
Teleruttore relè 4	96
Temporizzato relè 4	98
Spento relè centrale 1	112
Acceso relè centrale 1	114
Spento relè centrale 2	122
Acceso relè centrale 2	124
Stato sistema	129
Comando domotica 1 (2)	150
Comando domotica 2 (2)	152
Comando domotica 3 (2)	154
Comando domotica 4 (2)	156

- (1) permette di disattivare le segnalazioni in caso di un allarme tecnico, un'emergenza o un'autoprotezione senza modificare lo stato del sistema. Attenzione, le trasmissioni telefoniche non vengono interrotte.
- (2) Utilizzo possibile per attivare uno scenario con l'applicazione coviva tramite il controllore domotico TKP100A".

### 3. Eseguite la programmazione come descritto dalla procedura seguente.

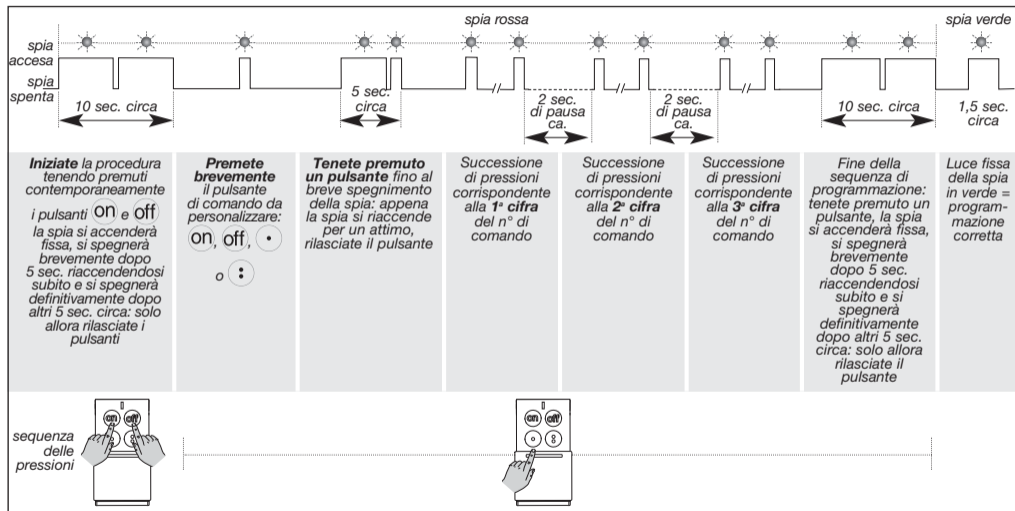

**ATTENZIONE**

- Ogni cifra del n° di comando corrisponde a un determinato numero di pressioni consecutive sul telecomando (cifra "0" = 10 pressioni consecutive).
- 3 lampeggiamenti consecutivi della spia rossa durante o alla fine della programmazione indicano un errore di programmazione; in tal caso, ripetete la procedura dall'inizio.

**Esempio di programmazione**

- Personalizzazione del pulsante P1 per trasmettere un "Allarme silenzioso". Il n° di comando corrispondente è 2 4.

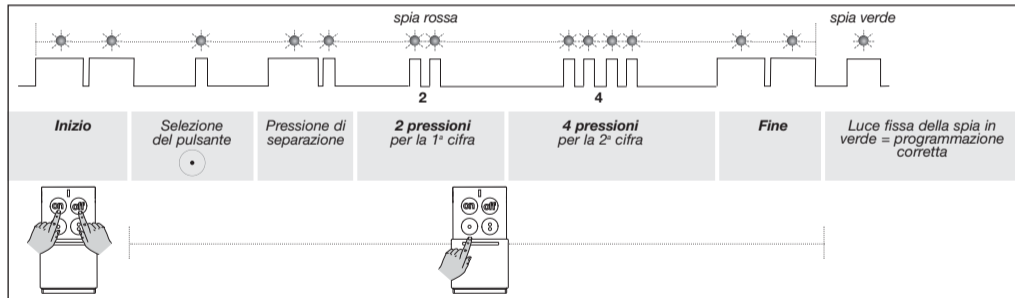

• **Verifica della programmazione dell'esempio precedente**

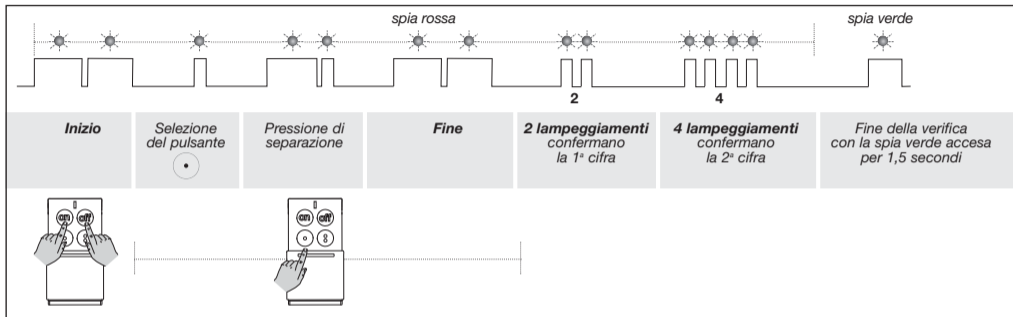

## 4.2 Programmazione di un pulsante su Acceso o Spento dei gruppi

È possibile programmare l'accensione o lo spegnimento del gruppo desiderato tra gli gruppi di allarme disponibili (in base al modello della centrale) programmando:

- la funzione Spento gruppo (comando: 121) e associando il o i gruppi da spegnere,
- la funzione Acceso gruppo (comando: 123) e associando il o i gruppi da accendere.



## Esempio di programmazione

Personalizzazione del pulsante P1 con la funzione “Spento gruppo” (comando: 121) associata ai gruppi 1 e 4.

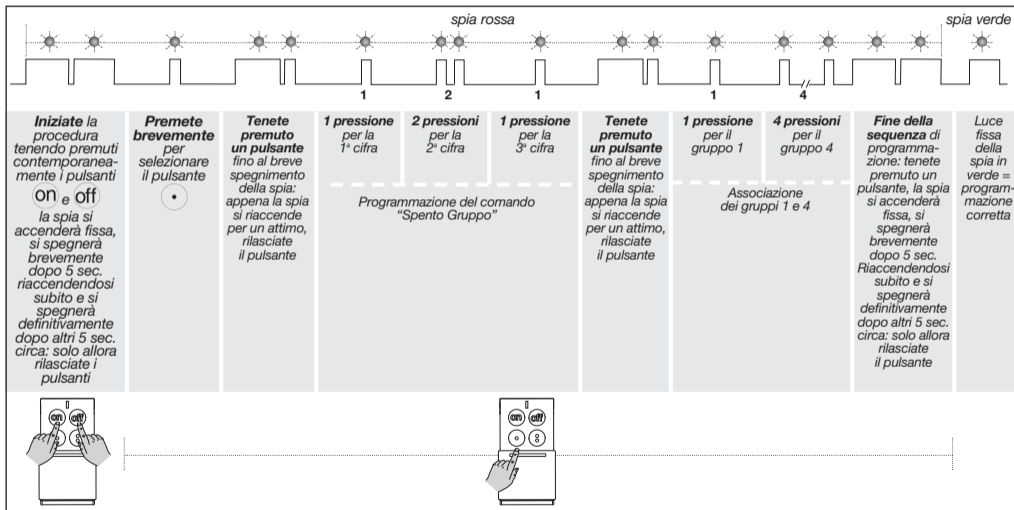

## 5. Blocco del telecomando con codice

Questo paragrafo si riferisce al telecomando RLF444X.

Il blocco del telecomando permette di impedirne l'utilizzo se non inserendo un "codice" corrispondente a una sequenza di 4 pulsanti.

Quando il telecomando è bloccato, premendo un pulsante non si ottiene alcuna trasmissione radio.

Solo inserendo il codice o ripristinando la configurazione di fabbrica del telecomando è possibile uscire dalla modalità di blocco.

**La configurazione di fabbrica del codice di blocco è la pressione in successione, nell'ordine, dei pulsanti  poi  poi  poi .**

## 5.1 Procedura per bloccare o sbloccare il telecomando

La procedura è identica in entrambi i casi

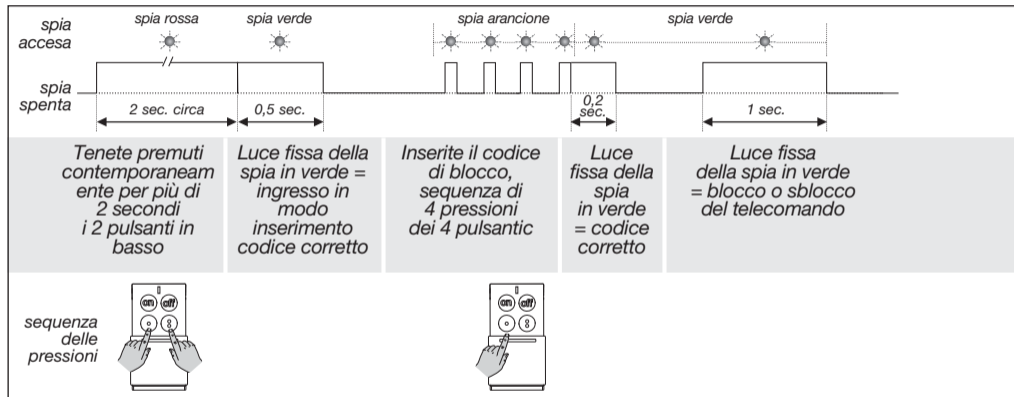

**ATTENZIONE:** in caso di inserimento di un codice errato o se il tempo d'inserimento di 5 secondi è scaduto, la spia lampeggia in rosso.

## 5.2 Personalizzazione del codice di blocco

Il telecomando non deve essere bloccato.

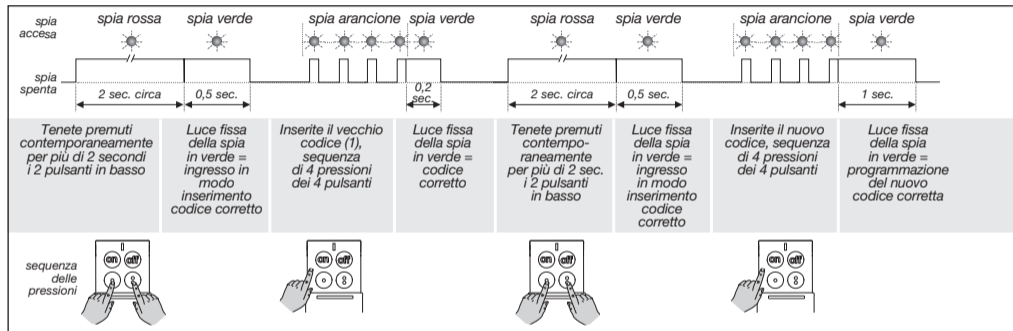

(1) 0 il codice di blocco di fabbrica in caso di prima modifica del codice.

**ATTENZIONE:** in caso di inserimento di un codice errato o se il tempo d'inserimento di 5 secondi è scaduto, la spia lampeggia in rosso.

## 6. Funzionamento della spia tricolore

La visualizzazione degli eventi avviene solo su un telecomando che ha trasmesso il comando e riguarda sempre l'ultima pressione di un pulsante.

### 6.1 Il ritorno d'informazione

Il ritorno d'informazione viene visualizzato quando la centrale d'allarme esegue il comando con l'indicazione del suo stato.

Questa visualizzazione riguarda la centrale d'allarme dal momento in cui si modifica o si interroga il suo stato.

#### Tabella di segnalazione del LED

Invio di un comando verso:	Stato e colore LED		Significato
Una centrale d'allarme	lampeggia in ARANCIO finché lo si tiene premuto poi...	diventa <b>VERDE</b> fisso 1,5 sec	<b>SPENTO</b> totale /parziale o gruppo
		lampeggia 3 volte in <b>VERDE</b>	<b>SPENTO</b> totale /parziale o gruppo (con memoria di allarme)
		diventa <b>ROSSO</b> fisso 1,5 sec (1)	<b>ACCESO</b> totale/parziale o gruppo
		lampeggia 3 volte in <b>ROSSO</b>	<b>ACCESO</b> bloccato (2)
		diventa <b>VERDE</b> fisso 1,5 sec	<b>ALLARME SILENZIOSO</b>

(1) Questa segnalazione è utilizzata quando la centrale riceve un comando di accensione anche in caso di anomalia o ingresso aperto.

(2) Spento bloccato significa che il sistema d'allarme non è stato in grado di accendersi a causa di un'anomalia.

**L'utente deve fare riferimento alla centrale per ottenere informazioni dettagliate.**

## 6.2 I pulsanti bloccati

Quando il telecomando è in modalità bloccato con codice, premendo un pulsante viene segnalato questa modalità con una serie di lampeggiamenti rapidi in rosso durante la pressione del pulsante (il LED si spegne al rilascio del pulsante o dopo 2 secondi di pressione).

## 6.3 Pila del telecomando scarica

Questa anomalia viene segnalata con 4 lampeggiamenti rossi quando viene premuto un pulsante, indipendentemente dalla durata della pressione. La sostituzione della pila deve avvenire entro 4 settimane. La centrale rileva l'anomalia tensione: dopo un comando di sistema (acceso o spento) la centrale segnala vocalmente: *"Bip, anomalia tensione comando X"*.

## 7. Personalizzazione dei pulsanti

Un foglio di etichette adesive consente di personalizzare i pulsanti del telecomando: se la configurazione di fabbrica è stata mantenuta, non è necessario incollare un'etichetta. In caso contrario, è possibile utilizzare una delle etichette disponibili.

La maschera trasparente permette di posizionare l'etichetta sulla copertura a slitta del telecomando.

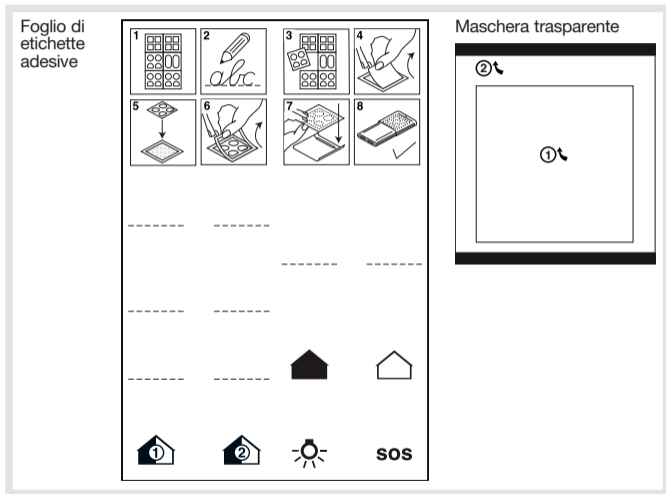

- 1.** Scegliete l'etichetta più adeguata per personalizzare i pulsanti.

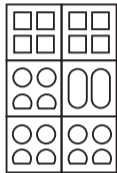

- 2.** Staccatela.

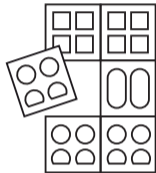

- 3.** Prendete una maschera trasparente, togliete la pellicola protettiva ed appoggiate l'etichetta al centro, prima di togliere anche la cornice esterna.

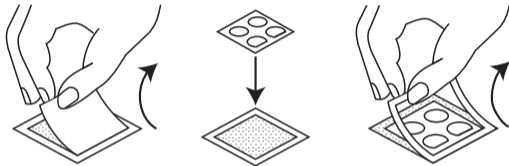

- 4.** Incollate l'etichetta sul lato interno della copertura salvapulsanti a slitta, facendo attenzione a posizionare la nervatura in alto.

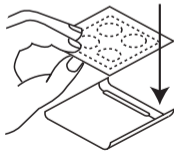

- 5.** Rimettete la copertura a slitta sul telecomando.

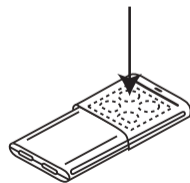



## 8. Manutenzione

### 8.1 Sostituzione della pila

Per sostituire la pila scarica, v. capitolo “2. Preparazione”.

#### ATTENZIONE

- Inserendo una nuova pila (sostituzione della pila) in un telecomando in modalità bloccata, il telecomando torna in modalità bloccata.
- La programmazione è mantenuta quando viene sostituita la pila del telecomando.
- Dopo la sostituzione della pila, la segnalazione di anomalia tensione su centrale e telecomando verrà cancellata a partire dalla seconda pressione di un pulsante del telecomando.

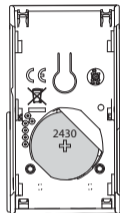

**ATTENZIONE:**  
rispettate il verso di polarità della pila posizionando il “+” in basso.

Smaltite la pila scarica nei luoghi preposti per il riciclaggio.



### 8.2 Ripristino della configurazione di fabbrica

1. Premete brevemente il pulsante poi tenetelo premuto per più di 10 secondi.
2. La spia si accende in verde per 1,5 secondi per segnalare che l'operazione è avvenuta correttamente.

**N.B.:** se durante la procedura la spia rimane accesa in arancione fisso, premete una seconda volta brevemente il pulsante per spegnere la spia e ripetete le fasi 1 e 2.

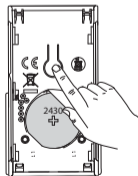

## 9. Caratteristiche tecniche

<b>Caratteristiche</b>	<b>Telecomandi</b>
2 pulsanti personalizzabili	RLF442X: 2 funzioni
4 pulsanti personalizzabili	RLF444X: 4 funzioni
Utilizzo	portatile (con cordoncino in dotazione)
Alimentazione	1 pila al litio manganese 3 V di tipo CR2430 - soglia di tensione bassa: 2,15 V – Tipo C
Autonomia	5 anni
Collegamento radio bidirezionale	TwinBand® 400/800 MHz
Temperatura di funzionamento	da - 10°C a + 60°C
Indici di protezione meccanica	IP 32
Dimensioni L x A x P	75 x 40 x 12
Peso	30 g (pila compresa)



**Trattamento delle apparecchiature elettriche ed elettroniche al termine del ciclo di vita** (applicabile nei paesi dell'Unione Europea e negli altri paesi europei che dispongono di un sistema di raccolta differenziata). Questo simbolo, apposto sul prodotto o sul suo imballaggio, indica che il prodotto non deve essere trattato come un rifiuto comune. Deve essere riportato ad un punto di raccolta appropriato per il riciclaggio dei componenti elettrici ed elettronici. Assicurandovi che questo prodotto sia correttamente avviato al riciclaggio, contribuirete a prevenire le conseguenze negative per l'ambiente e per la salute delle persone. Per qualsiasi informazione supplementare riguardo al riciclaggio di questo prodotto, potete fare riferimento al vostro comune di residenza, al centro di raccolta dei rifiuti o al distributore presso cui è stato acquistato il prodotto.

Con la presente, Hager Security SAS dichiara che le apparecchiature radioelettriche con codici RLF442X, RLF444X sono conformi ai requisiti essenziali della direttiva 1999/5/CE. **Il testo completo della dichiarazione UE di conformità è disponibile all'indirizzo internet [www.hager-sicurezza.it](http://www.hager-sicurezza.it).**

Il presente manuale può essere soggetto a modifiche senza preavviso.

*Per avere consigli e chiarimenti durante l'installazione del sistema d'allarme o prima di rispedito qualunque prodotto difettoso, contattate l'Assistenza Tecnica:*

**051 671 44 50**

*Un gruppo di tecnici competenti vi indicherà la procedura da seguire più adatta al vostro caso.*

*[astec.hager-sicurezza@atral.it](mailto:astec.hager-sicurezza@atral.it)*



Hager SAS  
132 Boulevard d'Europe  
BP 78  
F-67212 OBERNAI CEDEX

Tél. +333 88 49 50 50  
[www.hager.com](http://www.hager.com)