

CATALOGO  
GENERALE

2017

APPARECCHIATURE E SISTEMI  
PER INSTALLAZIONI CIVILI



URMET IS IN YOUR LIFE



URMET IS IN YOUR LIFE



**PLACCHE E SUPPORTI**

10702N	46
10702N.G	46
10703N	46
10704N	46
10706N	47
10707	47
10723	47
10724	47
10802.01	52
10802.04	56
10802.07	52
10802.11	52
10802.15	52
10802.27	52
10802.30	52
10802.34	52
10802.AC	56
10802.AR	56
10802.AV	56
10802.GD	56
10802.TT	56
10802.B.01	56
10802.B.04	54
10802.B.07	54
10802.B.11	54
10802.B.15	54
10802.B.16	54
10802.B.30	54
10802.B.34	54
10803	56
10803.01	52
10803.07	52
10803.11	52
10803.15	52
10803.27	52
10803.30	52
10803.34	52
10803.AC	56
10803.AR	56
10803.AV	56
10803.GD	56
10803.TT	56
10803.B	56
10803.B.04	54
10803.B.07	54
10803.B.11	54
10803.B.15	54
10803.B.16	54
10803.B.30	54
10803.B.34	54
10804.01	52
10804.04	56
10804.07	52
10804.11	52
10804.15	52
10804.27	52
10804.30	52
10804.34	52
10804.AC	56
10804.AR	56
10804.AV	56
10804.GD	56
10804.TT	56
10804.B.01	56
10804.B.04	54
10804.B.07	54
10804.B.11	54
10804.B.15	54
10804.B.16	54
10804.B.30	54
10804.B.34	54
10807.01	52
10807.04	56
10807.07	52
10807.11	52
10807.15	52
10807.27	52
10807.30	52
10807.34	52
10807.AC	56
10807.AR	56
10807.AV	56
10807.GD	56
10807.TT	56
10807.B.01	56
10807.B.04	54
10807.B.07	54
10807.B.11	54
10807.B.15	54
10807.B.16	54
10807.B.30	54
10807.B.34	54
10823.04	56
10823.B.01	56
10824.04	56

10824.B.01	56
10902.50	53
10902.54	53
10902.58	53
10902.77	53
10902.78	53
10902.82	53
10902.84	53
10902.88	53
10902.90	53
10902.91	53
10902.92	53
10902.96	53
10902.B.50	55
10902.B.54	55
10902.B.58	55
10902.B.77	55
10902.B.78	55
10902.B.82	55
10902.B.84	55
10902.B.88	55
10902.B.90	55
10902.B.91	55
10902.B.92	55
10902.B.96	55
10903.50	53
10903.54	53
10903.58	53
10903.77	53
10903.78	53
10903.82	53
10903.84	53
10903.88	53
10903.90	53
10903.91	53
10903.92	53
10903.96	53
10903.B.50	55
10903.B.54	55
10903.B.58	55
10903.B.77	55
10903.B.78	55
10903.B.82	55
10903.B.84	55
10903.B.88	55
10903.B.90	55
10903.B.91	55
10903.B.92	55
10903.B.96	55
10904.50	53
10904.54	53
10904.58	53
10904.77	53
10904.78	53
10904.82	53
10904.84	53
10904.88	53
10904.90	53
10904.91	53
10904.92	53
10904.96	53
10904.B.50	55
10904.B.54	55
10904.B.58	55
10904.B.77	55
10904.B.78	55
10904.B.82	55
10904.B.84	55
10904.B.88	55
10904.B.90	55
10904.B.91	55
10904.B.92	55
10904.B.96	55
10907.50	53
10907.54	53
10907.58	53
10907.77	53
10907.78	53
10907.82	53
10907.84	53
10907.88	53
10907.90	53
10907.91	53
10907.92	53
10907.96	53
10907.B.50	55
10907.B.54	55
10907.B.58	55
10907.B.77	55
10907.B.78	55
10907.B.82	55
10907.B.84	55
10907.B.88	55
10907.B.90	55
10907.B.91	55

10907.B.92	55
10907.B.96	55
11802.AC	50
11802.AL	50
11802.AN	50
11802.AV	50
11802.BG	51
11802.BL	51
11802.BN	50
11802.BR	50
11802.GF	51
11802.IL	51
11802.NA	51
11802.OL	51
11802.OS	50
11802.PV	50
11802.RS	51
11802.RV	51
11802.SB	50
11802.TT	50
11802.VR	51
11802.WE	51
11803.AC	50
11803.AL	50
11803.AN	50
11803.AV	50
11803.BG	51
11803.BL	51
11803.BN	50
11803.BR	50
11803.GF	51
11803.IL	51
11803.NA	51
11803.OL	51
11803.OS	50
11803.PV	50
11803.RS	51
11803.RV	51
11803.SB	50
11803.TT	50
11803.VR	51
11803.WE	51
11804.AC	50
11804.AL	50
11804.AN	50
11804.AV	50
11804.BG	51
11804.BL	51
11804.BN	50
11804.BR	50
11804.GF	51
11804.IL	51
11804.NA	51
11804.OL	51
11804.OS	50
11804.PV	50
11804.RS	51
11804.RV	51
11804.SB	50
11804.TT	50
11804.VR	51
11804.WE	51
11807.AC	50
11807.AL	50
11807.AN	50
11807.AV	50
11807.BG	51
11807.BL	51
11807.BN	50
11807.BR	50
11807.GF	51
11807.IL	51
11807.NA	51
11807.OL	51
11807.OS	50
11807.PV	50
11807.RS	51
11807.RV	51
11807.SB	50
11807.TT	50
11807.VR	51
11807.WE	51
13002.AZ	48
13002.BN	48
13002.GO	48
13002.NR	48
13003.AZ	48
13003.BN	48
13003.GO	48
13003.NR	48
13004.AZ	48
13004.BN	48
13004.GO	48
13004.NR	48
13006.AZ	48

13006.BN	48
13006.GO	48
13006.NR	48
13902.AK	49
13902.AM	49
13902.AS	49
13902.BL	49
13902.BP	49
13902.CS	49
13902.NG	49
13902.RS	49
13903.AK	49
13903.AM	49
13903.AS	49
13903.BL	49
13903.BP	49
13903.CS	49
13903.NG	49
13903.RS	49
13904.AK	49
13904.AM	49
13904.AS	49
13904.BL	49
13904.BP	49
13904.CS	49
13904.NG	49
13904.RS	49
14013.BN	46, 48
14013.NR	46, 48
14023.BN	46, 48
14023.NR	46, 48
14033.BN	46, 48
14033.NR	46, 48
14044.BN	46, 48
14044.NR	46, 48
14523.BN	46, 48
14523.NR	46, 48

**TORRETTE K45**

ACSE	67
KGE170/23	67
KGE170TF/23	67
KSE1/23/71	67
KSE1/23/72	67
KSE15U/23/71	67
KSE15U/23/72	67
KSE16U/23/71	67
KSE16U/23/72	67
KSE1SEC/23/71	67
KSE1SEC/23/72	67
KSE15USEC/23/71	67
KSE15USEC/23/72	67



# Indice generale

## SISTEMA

Nea	2
<b>Expì Touch</b> <small>NEW</small>	4
Expì	6
Flexa	10
Kàdra	12
Gli stili abitativi	14

## CATALOGO

Gamma funzioni	22
Soluzioni installative	24
Le funzioni	26
Supporti e modularità	46
<b>Expì Touch, finiture e colori</b> <small>NEW</small>	48
Expì, finiture e colori	48
Flexa, finiture e colori	50
Kàdra, finiture e colori	52
Nea, versioni monocromatiche	57
Contenitori e coperchi	60
<b>Cassette a scomparsa IP66</b> <small>NEW</small>	64

## INTEGRAZIONE

Home Automation	70
Comunicazione	72
Sicurezza	76
Gestione alberghiera	80

## INFO COMMERCIALI

Condizioni generali di vendita	86
Organizzazione Commerciale	87

# Nea. Il tuo punto di luce.

Nea intercetta le nuove tendenze del mercato e le trasforma in sistema aperto, capace di interpretare stili abitativi differenti. Tre linee, quattro estetiche: la nuova Expì Touch che affianca Expì, Flexa e Kàdra. La possibilità di scelta fra cinque finiture, lucide e satinate, per comandi e funzioni. Tutte le prestazioni di un moderno impianto elettrico e l'integrazione con il Gruppo Urmet, in grado di soddisfare tutte le esigenze installative dell'edilizia residenziale, terziaria e pubblica.

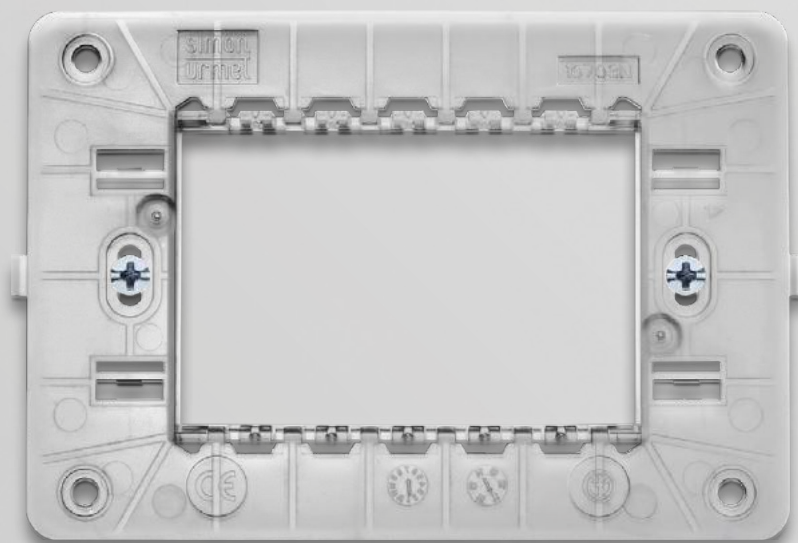

## Un sistema aperto.

Il nuovo supporto trasparente, che combina estetica e funzionalità, è il cuore di un sistema di soluzioni che rendono Nea una serie civile aperta e flessibile.



## Cinque varianti per comandi e funzioni.

Comandi e funzioni sono in cinque finiture. Tre lucide: bianco ghiaccio, alluminio e acciaio scuro. Due satinate: bianco e antracite.

**simon**  
**urmet** Tante soluzioni integrate.

Per videocitofonia, antintrusione e gestione accessi la serie civile Nea si avvale delle sinergie funzionali ed estetiche con il Gruppo Urmet.

## Tre linee, quattro estetiche per differenti stili abitativi.

Lo stile evoluto della nuova Expì Touch.  
Il design e i materiali raffinati di Expì.  
L'impronta della semplicità di Flexa.  
Il segno della personalità di Kàdra.



**expì**  
touch



**expì**



**flexa**



**kàdra**





## Expì Touch. Lo stile evoluto.

Un connubio raffinatissimo tra idea e materia, tra ingegno e tecnica, tra desiderio e forma. La nuova linea di comandi Nea Expì Touch lascia intatte le forme e rivoluziona gli ambienti, integrandosi perfettamente con il resto della gamma Expì.



# expì touch

Simon Urmet presenta Nea Expì Touch, l'evoluzione di gamma che eleva il rango del design democratico. In vetro Nero Lava o Bianco Neve, con aree sensibili illuminate a LED blu e attivabili a sfioramento, grazie a superfici perfettamente lisce. Expì Touch estende lo stile di Nea Expì e lascia il segno. Ancora una volta.

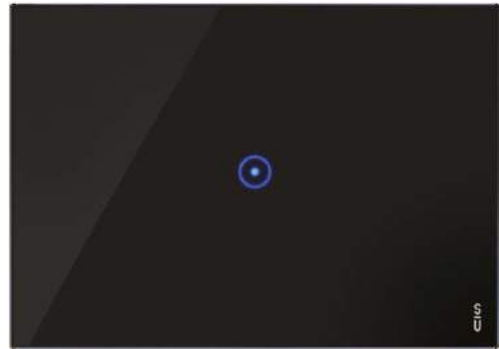

NERO LAVA

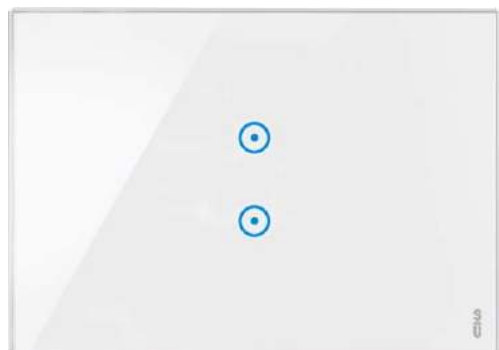

BIANCO NEVE





## Nea Expì. Il design democratico.

Nea Expì è un punto luce essenziale, dinamico, contemporaneo. Raffinato nel design e democratico nel prezzo. Vetro, alluminio e metallo per la placca, in tante tonalità e lavorazioni differenti. Per comandi e funzioni tre finiture lucide: bianco ghiaccio, acciaio scuro o alluminio; due satinare: antracite e bianco. Tutte le funzioni per la gestione di energia, comfort, sicurezza. E possibilità di integrazione con videocitofonia, antintrusione e gestione accessi del Gruppo Urmet.



## Vetro, alluminio, metallo. Le nuove tendenze.

Nea Expì dialoga con i nuovi stili abitativi e ne coglie le tendenze. Parla di raffinatezza, con l'essenzialità del vetro temperato. Di pura materia, con l'alluminio lavorato al naturale. Di combinazioni d'arredo, con le cromie del metallo.



VETRO



ALLUMINIO



METALLO



## I dettagli. Punto d'eccellenza.

Nea Expì Touch ha una superficie in vetro che conferisce grande pregio sia al punto luce, sia all'intero allestimento d'interni.

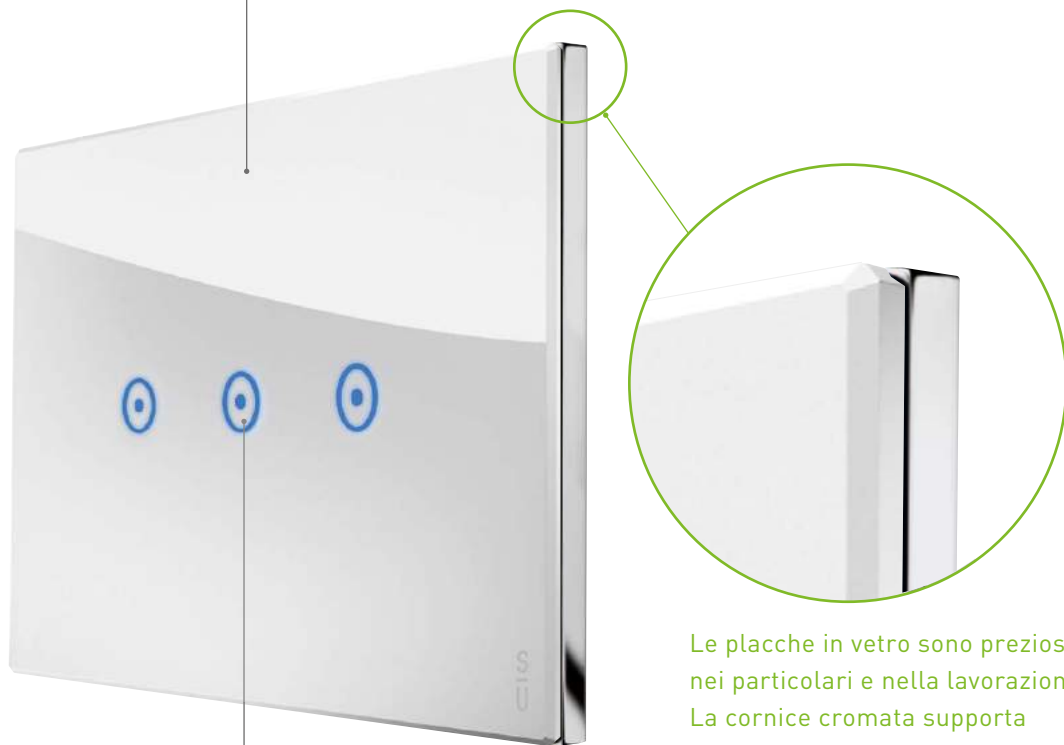

Le placche in vetro sono preziose nei particolari e nella lavorazione. La cornice cromata supporta il vetro e l'alluminio esaltandone la luminosità.

Il caratteristico simbolo circolare dei tasti è sempre illuminato. Sfiandolo aumenta la sua intensità luminosa per confermare che la funzione è attiva. È possibile inoltre regolare la sensibilità del comando touch.



Tutte le placche hanno spessori contenuti: 6 mm per il metallo, 8 mm per il vetro e l'alluminio.

La cura del dettaglio è il punto di partenza. Un design senza compromessi è il punto d'arrivo. Nea Expi è dedicata a chi apprezza i particolari.

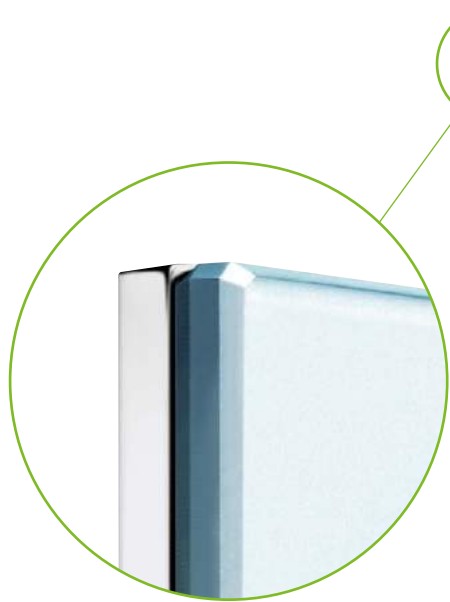

Gli spigoli sono raccordati a 45° sia frontalmente che verso il supporto; con una lavorazione a bisello che conferisce equilibrio e sottolinea il design della placca.

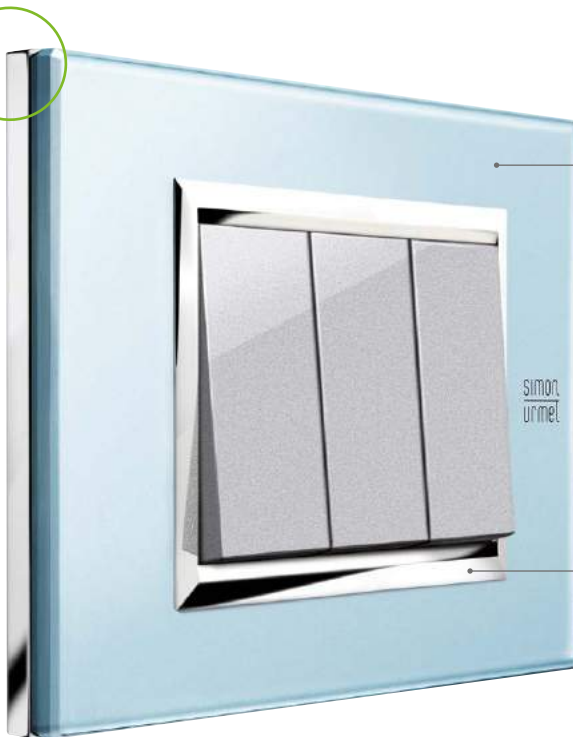

Le placche in vetro sono realizzate in vetro temperato come i cristalli delle auto, per garantire totale sicurezza in caso di rotture accidentali.

Tutte le placche sono fornite con cornici interne cromate intercambiabili, che danno carattere e rigore al design.

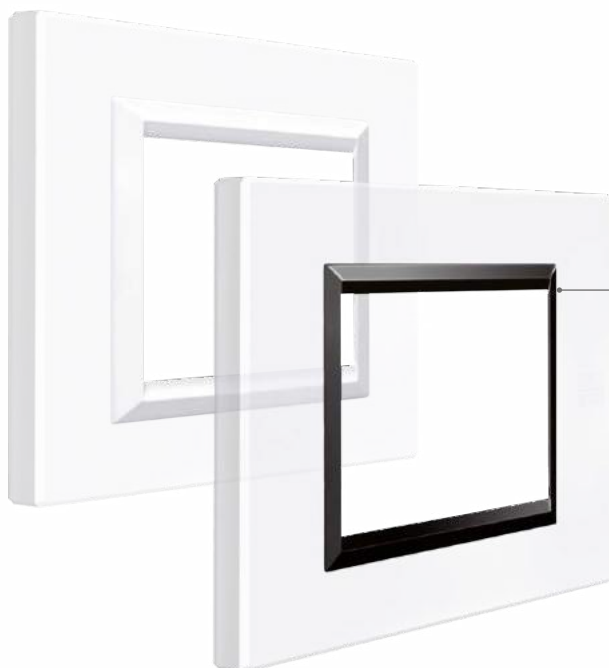

Le cornici opzionali Bianco Ghiaccio o Nero Lucido possono sostituire quelle di serie per ottimizzare la sintonia cromatica tra placche e comandi.



## Nea Flexa. L'impronta della semplicità.

Nea Flexa è l'impronta della semplicità. Nel disegno essenziale delle linee. Nel profilo sottile degli spessori. Nella capacità di abitare spazi di differenti stili. Nella libertà di combinazioni cromatiche. Nella possibilità di tante funzioni per energia, comfort, sicurezza e comunicazione. Comandi e funzioni in cinque differenti varianti. Placche in tecnopolimero in quattro finiture.





Quattro finiture.  
Tante possibilità.

I toni mimetici delle finiture neutre. Le cromie brillanti dei metallizzati. L'allegria dei colorati. Le soluzioni sorprendenti delle finiture speciali. In venti differenti colori di placca e tante combinazioni.



NEUTRI

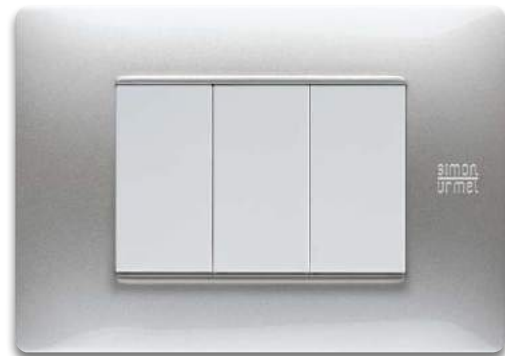

METALLIZZATI



SPECIALI



COLORATI





## Nea Kàdra. Il segno della personalità.

Nea Kàdra è unicità di design. Firmata da Antonio Citterio in collaborazione con Toan Nguyen e pensata per un pubblico fuori dagli schemi. Incontro tra forme e colore: dal puro bianco monocromòmo al policromo più audace e divertente. Punto luce capace di raccontare stili abitativi molto distanti fra loro. Dal rigore minimalista e high-tech di ambienti monocromatici alla solarità di spazi ricchi di colore e vitalità. Con possibilità di installare tutte le funzioni e di scegliere fra placche in tecnopolimero o in metallo.





Il rigore del monocròmo.  
La rivoluzione  
del policromo.

Un design personalissimo si distende nei toni uniformi del monocròmo, in tecnopolimero. E dichiara la sua originalità nella variante in policromo, in metallo e tecnopolimero.



MONOCRÒMO - TECNOPOLIMERO - NEUTRI



MONOCRÒMO - TECNOPOLIMERO - METALLIZZATI

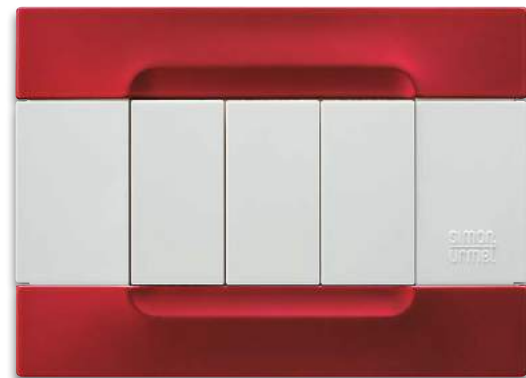

POLICROMO - METALLO



POLICROMO - TECNOPOLIMERO

# Il lusso accessibile.

Fascino materico, design e forza espressiva sono il fondamento dei nuovi stili che Expì reinterpreta e rende accessibili a un pubblico ampio, giovane e contemporaneo. Vetro, alluminio e metallo per la placca, con l'incredibile eleganza di Expì Touch. Per i comandi, cinque finiture; tre lucide: bianco ghiaccio, acciaio scuro o alluminio; e due satinate: antracite e bianco. Tutte le funzioni per la gestione di energia, comfort, sicurezza. E possibilità di integrazione estetica con il videocitofono Aiko di Urmet.

**expì**



TOUCH



VETRO



ALLUMINIO



METALLO



VIDEOCITOFONO AIKO

**urmet**

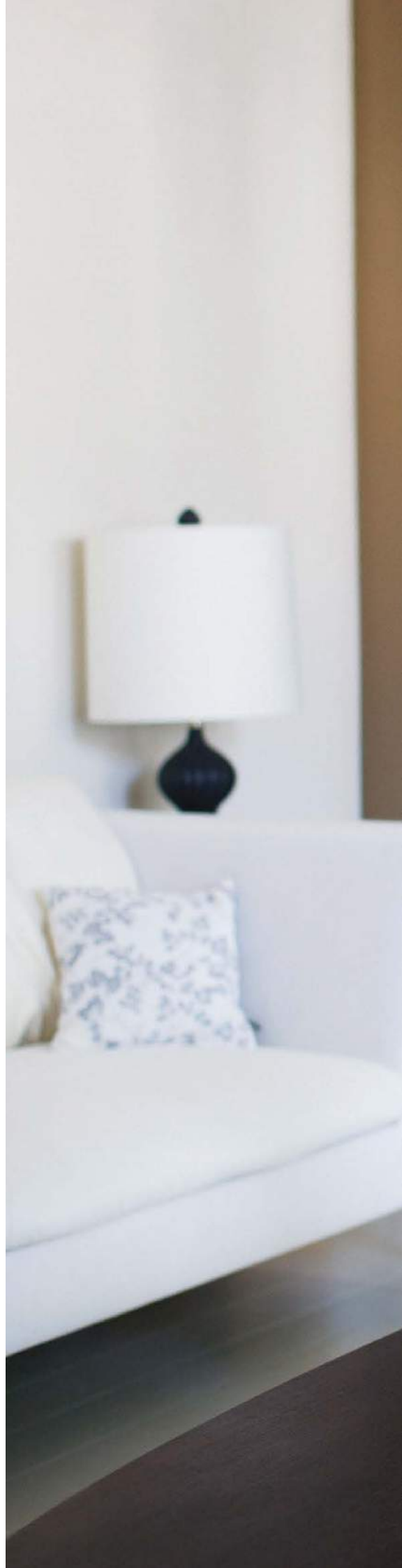



## La scelta di pregio.

Ricerca dei materiali, raffinatezza dello stile, completezza delle funzioni: sono queste le caratteristiche che determinano la qualità e il valore del punto luce. A questo Nea risponde con due soluzioni. Le linee essenziali di Flexa declinate con finiture speciali per ambienti di alto profilo. Il design unico e personale di Kàdra policromo con placche in metallo, abbinabile con il videocitofono Aiko di Urmet.





## flexa



TECNOPLIMERO SPECIALI



TECNOPLIMERO METALLIZZATI

## kàdra



POLICROMO IN METALLO



POLICROMO IN METALLO



VIDEOCITOFONO AIKO

**urmet**

## La qualità di base.

Flessibilità installativa, design essenziale, garanzia di marca: sono queste le tre richieste fondamentali del mercato nell'edilizia residenziale di base.

A questo Nea risponde con un sorprendente rapporto qualità prezzo. Flexa si propone con tre finiture di placche: neutre, metallizzate e colorate, tutte in tecnopolimero. Kàdra offre il design firmato da Antonio Citterio in collaborazione con Toan Nguyen, dal puro bianco monocromò al policromò più audace e divertente. E Mìro di Urmet propone linee rigorose e profilo sottile.



## flexa



TECNOPOLIMERO - NEUTRI



TECNOPOLIMERO - METALLIZZATI

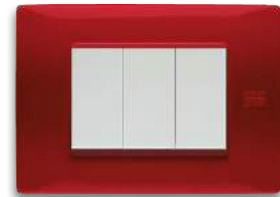

TECNOPOLIMERO - COLORATI

## urmet



VIDEOCITOFONO - MAX

## kàdra



MONOCRÒMO - TECNOPOLIMERO



POLICROMO - TECNOPOLIMERO







# Indice Catalogo Serie Civile Nea

<b>GAMMA FUNZIONI</b>	22
<b>SOLUZIONI INSTALLATIVE</b>	24
<b>FUNZIONI</b>	
Apparecchi di comando a sfioramento	26
Apparecchi di comando base, copriforo e copritasto	27
Apparecchi elettronici di comando	31
Interruttori elettronici IR con simulazione di presenza	31
Apparecchi di comando speciali	31
Prese di corrente, telefoniche, dati, TV-SAT e AV	33
Prese di corrente multistandard	33
Unità di alimentazione USB	34
Dispositivi di segnalazione acustica ed ottica	37
Dispositivi di protezione	39
Dispositivi per il comfort	41
Dispositivi per gli allarmi tecnologici	42
Dispositivi di illuminazione e accessori	43
Cornici accessorie per placche Expì	44
<b>SUPPORTI E MODULARITÀ</b>	46
<b>EXPÌ TOUCH, FINITURE E COLORI</b>	48
<b>EXPÌ, FINITURE E COLORI</b>	48
<b>FLEXA, FINITURE E COLORI</b>	50
<b>KÀDRA, FINITURE E COLORI</b>	52
<b>NEA, VERSIONI MONOCROMATICHE</b>	57
<b>CONTENITORI E COPERCHI</b>	60
<b>CASSETTE A SCOMPARSA IP66</b>	64

# Un sistema, tre linee, tutte le funzioni.

Nea è la risposta a tutte le esigenze di un moderno impianto elettrico. Funzioni standard ed evolute in cinque varietà cromatiche: bianco e antracite satinati; bianco ghiaccio, acciaio scuro e alluminio lucidi. Quattro differenti possibilità estetiche: Expì, nelle versioni Touch con comandi a sfioramento o con comandi tradizionali, Flexa e Kàdra. E la sinergia con l'offerta delle società del Gruppo Urmet per domotica, comunicazione, antintrusione e gestione accessi.

---

## COMANDI

Tutte le funzioni base (interruttori, deviatori, pulsanti e invertitori) sono illuminabili e personalizzabili. Disponibili nella versione 10A, sia con cablaggio a vite che con morsetti a cablaggio automatico. Ampia e completa la gamma di funzioni elettroniche. I comandi base sono disponibili anche nella versione Touch.



---

## ENERGIA E SEGNALI

Qualsiasi applicazione domestica e terziaria trova una risposta efficace e puntuale:

- prese di corrente nei diversi standard italiano e internazionale
- prese TV e SAT
- connettori telefonici e per reti informatiche



---

## PROTEZIONE E SEGNALAZIONE

Un'offerta che tiene conto di tutti gli aspetti legati alla sicurezza dell'impianto, con soluzioni versatili e funzionali, come le segnalazioni acustiche e ottiche.



## CLIMA

Cronotermostati e termostati a incasso di semplice programmazione e facile utilizzo per l'utente, coordinati con tutte le estetiche e le varietà cromatiche dei comandi.



## ANTINTRUSIONE

Integrato nelle estetiche Expì, Flexa e Kàdra, Urmet propone un sistema antifurto professionale, completo e tecnologicamente avanzato.



**urmet**

## COMUNICAZIONE

Expì Touch, Expì, Flexa e Kàdra si integrano con il design dei sistemi citofonici e videocitofonici Urmet: il naturale completamento estetico con un impianto evoluto.



**urmet**

## GESTIONE ALBERGHIERA

Per la gestione di accessi, temperature e consumi elettrici, grazie alla sinergia con GLT e il suo sistema Perseo, Simon Urmet offre una soluzione integrata con tutte le estetiche Nea.



**GLT**  
URMETGROUP

# Un supporto. E tanti vantaggi.

Il supporto trasparente combina qualità estetica e funzionalità, facilitando l'installazione. È disponibile nei formati 2, 3, 4 e 6 moduli.

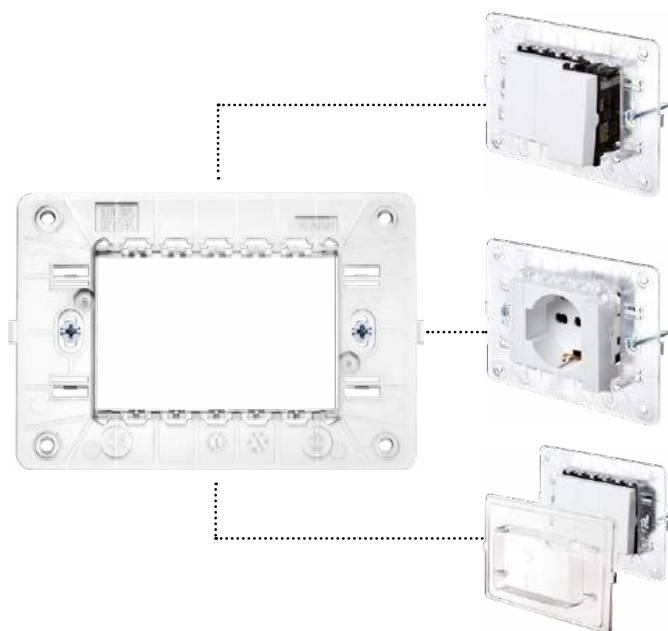

## INSERIMENTO FRONTALE

L'installazione del prodotto è facilitata dall'inserimento e disinserimento frontale dei moduli funzione. Ciò permette di lavorare e cablare i dispositivi comodamente.

## MEZZO MODULO

La presenza sul supporto dell'aggancio a mezzo modulo dà la possibilità, utilizzando il copriforo dedicato, di centrare le funzioni all'interno delle scatole 503, 504 e 506.

## GUAINA DI PROTEZIONE

Per i supporti a tre moduli è disponibile una guaina trasparente che protegge comandi e supporto installati nella parete prima della verniciatura.

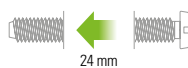

## VITI LUNGHE

Le nuove viti lunghe 24 mm rendono efficaci anche le installazioni su pareti irregolari.

# Cablaggio rapido. Senza cacciavite.

Le funzioni sono state progettate pensando al lavoro di chi le installerà: tutti i comandi base sono realizzati per rendere il cablaggio più veloce, semplice ed immediato.

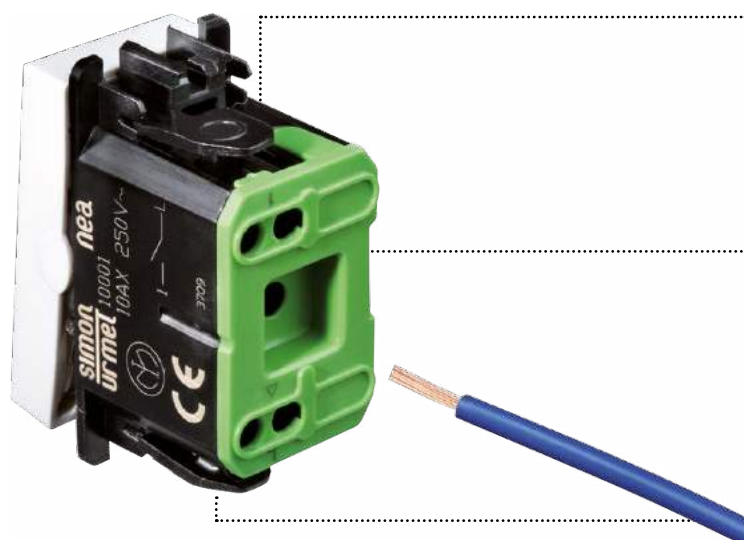

## CABLAGGIO SENZA CACCIAVITE

Il cablaggio con morsetti automatici certificati IMQ per comandi base da 10 A evita l'uso del cacciavite, rendendo molto più veloce l'installazione.

## FILI DI SEZIONI DIFFERENTI

Nello stesso morsetto è possibile cablare 2 cavi con sezioni differenti, garantendo per entrambi la stessa tenuta e lo stesso fissaggio.

## DISINNESTO RAPIDO

Nel caso sia necessario è possibile disinserire il cavo premendo semplicemente sulla linguetta di sgancio rapido.

## Tre linee. Ampia modularità.

Nea significa ampia modularità. Placche e supporti sono disponibili nelle versioni a 3 e 4 moduli per Expi Touch, nelle versioni base da 2, 3 e 4 moduli in tutte le estetiche, ma anche in modularità da 6, 7, 3+3, 4+4 per consentire versatilità installativa. I comandi base, in cinque varietà cromatiche, sono disponibili nelle versioni da 1, 2 e 3 moduli.

### expi<sup>touch</sup>



### expi



### flexa



### kàdra



## Protezione totale. Funzionalità installativa.

### nea IP40 - IP55



IP40



IP55

Nea, con la sua gamma funzioni completa, arreda con stile e sicurezza anche garage, aree umide e ambienti esterni esposti agli agenti atmosferici. Alla garanzia di impermeabilità, certificata IP40, IP55 e IP66 si aggiunge semplicità di montaggio e versatilità installativa. Grazie ai coperchi e ai contenitori stagni l'impianto è protetto contro ogni rischio di umidità, polvere, getti d'acqua, intemperie. Le calotte IP55 sono disponibili in tre colori: grigio, antracite e bianco.

### Cassette a scomparsa IP66



IP66

La gamma di torrette a scomparsa IP66 è realizzata con frutti integrati, non sostituibili.

Comandi  
elettronici  
a sfioramento.

Installazione  
a scomparsa.

# Apparecchi di comando a sfioramento.

I nuovi comandi elettronici a sfioramento si contraddistinguono per flessibilità e facilità installativa. Inserimento e disinserimento frontale dei comandi elettronici a sfioramento all'interno del supporto Nea a tre o a quattro moduli. Possibilità di regolare la sensibilità del sensore di prossimità dei comandi attraverso gli appositi dip-switch. I comandi elettronici touch sono dotati di LED blu che incrementano la propria luminosità per confermare che la funzione è stata attivata.

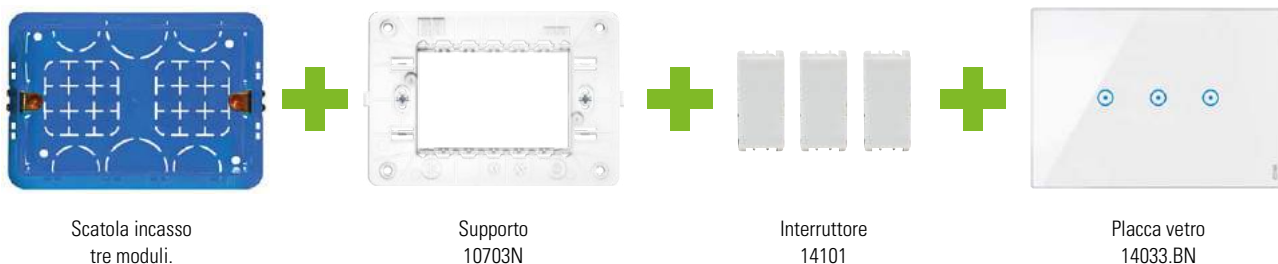

Scatola incasso  
tre moduli.

Supporto  
10703N

Interruttore  
14101

Placca vetro  
14033.BN

## COMANDI ELETTRONICI A SFIORAMENTO



Interruttore elettronico a 1 modulo con uscita a relè 1P NA 6A 230V, dotato di un sensore a sfioramento e LED blu. Modalità di funzionamento monostabile o bistabile. Il dispositivo elettronico è provvisto di memoria di stato: in caso di black out, riprende il proprio funzionamento con l'ultimo stato di funzionamento attivato. Può essere controllato da più punti con pulsanti standard (10108.XX) o elettronici (14108). Certificato IMQ.

14101



Comando elettronico remoto 230V a 1 modulo dotato di un sensore a sfioramento e LED blu. Non deve essere collegato direttamente al carico, ma serve per pilotare da più punti il dispositivo elettronico 14101.

14108



Comando elettronico a 1 modulo per il controllo tapparella con uscita a relè NA 2A 230V. Dotato di due sensori a sfioramento e due LED blu. Le due aree sensibili sono interbloccate tra di loro. Certificato IMQ.

14139



Pulsante elettronico a 1 modulo dotato di un sensore a sfioramento con LED blu; da abbinare al sistema domotico IPerHome di Urmet. 12-24V AC-DC, 50Hz + - 10%

14108/12



Copriforo a 1 modulo per placche Expi Touch 140XX.

14350

# Apparecchi di comando tradizionali.

## COME RICAVARE IL CODICE COMPLETO

Per ottenere il codice completo della referenza desiderata: (1) partire dal codice base del prodotto in antracite, espresso in numeri (es. 10350); (2) aggiungere la sigla del colore desiderato, espresso in lettere (es. B); si ottiene così il codice completo (es: 10350.B).



## APPARECCHI DI COMANDO BASE, COPRIFORO, COPRITASTO

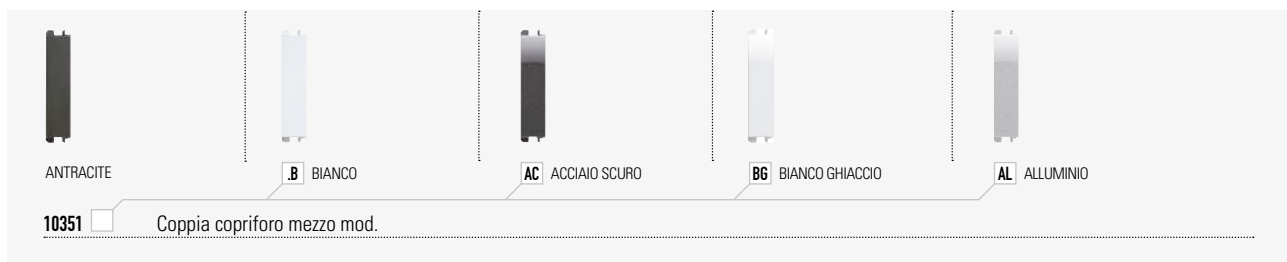

Copriforo  
e passacavo

## COPRITASTO INTERCAMBIABILI

I copritasto dei comandi base possono essere facilmente sostituiti con quelli provvisti di diffusore luminoso per l'individuazione al buio o con quelli dotati di simbolo funzione illuminabile.

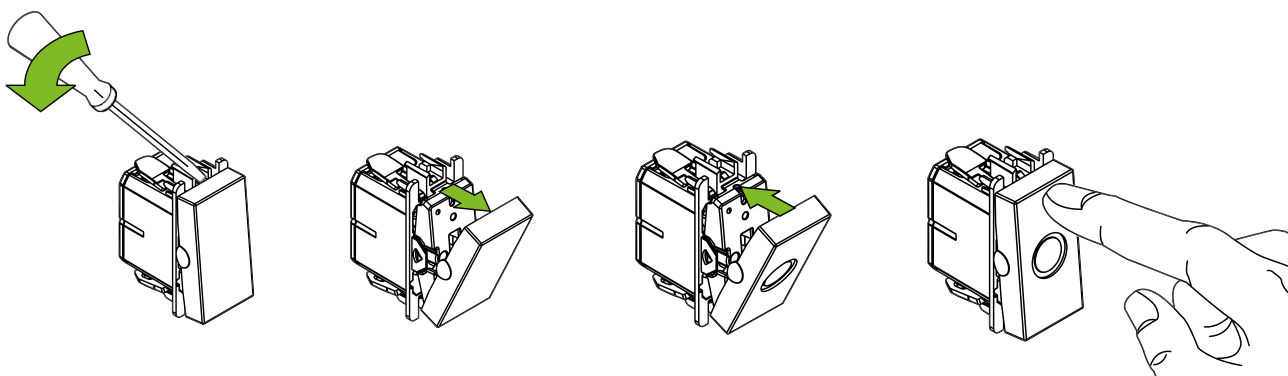



## APPARECCHI DI COMANDO BASE, COPRIFORO E COPRITASTO

Comandi  
Unipolari  
250 Vca  
innesto  
rapido



ANTRACITE

.B BIANCO

**10001**  Interruttore innesto rapido 1P 10A, 1 mod.

**10003**  Deviatore innesto rapido 1P 10A, 1 mod.

**10004**  Invertitore innesto rapido 1P 10A, 1 mod.

**10008**  Pulsante innesto rapido 1P NO, 10A, 1 mod.

Comandi  
Unipolari  
250 Vca  
a vite



ANTRACITE

.B BIANCO

.AC ACCIAIO SCURO

.BG BIANCO GHIACCIO

.AL ALLUMINIO

**10101**  Interruttore morsetti a vite 1P 10A, 1 mod.

**10161**  Interruttore morsetti a vite 1P 16A, 1 mod.

**10103**  Deviatore morsetti a vite 1P 10A, 1 mod.

**10163**  Deviatore morsetti a vite 1P 16A, 1 mod.

**10104**  Invertitore morsetti a vite 1P 10A, 1 mod.

**10164**  Invertitore morsetti a vite 1P 16A, 1 mod.

**10108**  Pulsante morsetti a vite 1P NO, 10A, 1 mod.

**10109**  Pulsante morsetti a vite 1P NC, 10A, 1 mod.

Interruttori  
bipolari  
250 Vca



ANTRACITE

.B BIANCO

.AC ACCIAIO SCURO

.BG BIANCO GHIACCIO

.AL ALLUMINIO

**10162**  Interruttore morsetti a vite 2P 16A, 1 mod.

Pulsanti  
Unipolari  
250 Vca



ANTRACITE

.B BIANCO

.AC ACCIAIO SCURO

.BG BIANCO GHIACCIO

.AL ALLUMINIO

**10118**  Pulsante a tirante, morsetti a vite 1P NO, 10A, 1 mod.



ANTRACITE

.B BIANCO

**10128/2**  Pulsante targa portanome illuminabile, morsetti a vite 1P NO, 10A, 2 mod.

## APPARECCHI DI COMANDO BASE, COPRIFORO E COPRITASTO

Copritasto  
intercambiabili



ANTRACITE



.B BIANCO



AC ACCIAIO SCURO

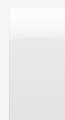

BG BIANCO GHIACCIO



AL ALLUMINIO

10360  Copritasto, 1 mod.



ANTRACITE



.B BIANCO



AC ACCIAIO SCURO



BG BIANCO GHIACCIO



AL ALLUMINIO

10360/2  Copritasto, 2 mod.



ANTRACITE



.B BIANCO



AC ACCIAIO SCURO



BG BIANCO GHIACCIO



AL ALLUMINIO

10360/3  Copritasto, 3 mod.



ANTRACITE



.B BIANCO



AC ACCIAIO SCURO



BG BIANCO GHIACCIO



AL ALLUMINIO

10361/2  Copritasto simbolo "0 I" per Interruttore 2P, 2 mod.

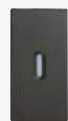

ANTRACITE



.B BIANCO



AC ACCIAIO SCURO



BG BIANCO GHIACCIO



AL ALLUMINIO

10362  Copritasto illuminabile, 1 mod.



ANTRACITE



.B BIANCO



AC ACCIAIO SCURO



BG BIANCO GHIACCIO



AL ALLUMINIO

10362/2  Copritasto illuminabile, 2 mod.

## APPARECCHI DI COMANDO BASE, COPRIFORO E COPRITASTO

Copritasto  
intercambiabili



ANTRACITE



**B** BIANCO



**AC** ACCIAIO SCURO



**BG** BIANCO GHIACCIO



**AL** ALLUMINIO

**10362/3**  Copritasto illuminabile, 3 mod.



ANTRACITE



**B** BIANCO



**AC** ACCIAIO SCURO



**BG** BIANCO GHIACCIO



**AL** ALLUMINIO

**10363**  Copritasto illuminabile simbolo "campanello", 1 mod.



ANTRACITE



**B** BIANCO



**AC** ACCIAIO SCURO



**BG** BIANCO GHIACCIO



**AL** ALLUMINIO

**10363/2**  Copritasto illuminabile simbolo "campanello", 2 mod.



ANTRACITE



**B** BIANCO



**AC** ACCIAIO SCURO



**BG** BIANCO GHIACCIO



**AL** ALLUMINIO

**10364**  Copritasto illuminabile simbolo "luce", 1 mod.



ANTRACITE



**B** BIANCO



**AC** ACCIAIO SCURO



**BG** BIANCO GHIACCIO



**AL** ALLUMINIO

**10364/2**  Copritasto illuminabile simbolo "luce", 2 mod.



ANTRACITE



**B** BIANCO



**AC** ACCIAIO SCURO



**BG** BIANCO GHIACCIO



**AL** ALLUMINIO

**10365**  Copritasto illuminabile simbolo "chiave", 1 mod.

## APPARECCHI DI COMANDO BASE, COPRIFORO E COPRITASTO



Copritasto  
intercambiabili

## APPARECCHI ELETTRONICI DI COMANDO



Comandi  
elettronici



## APPARECCHI DI COMANDO SPECIALI

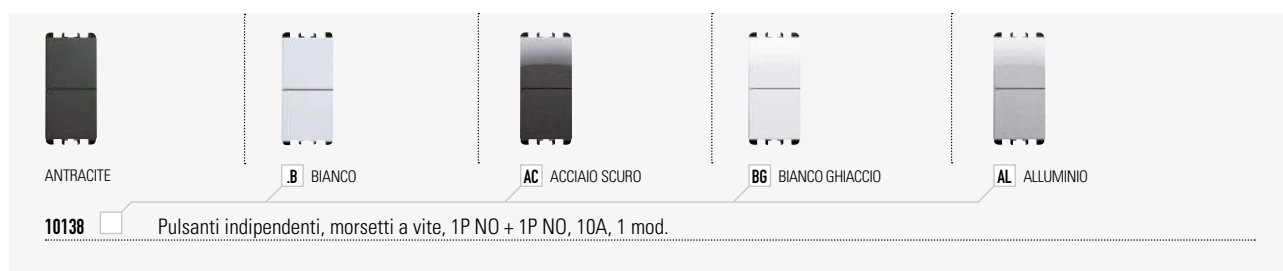

Comandi  
speciali

\* FINO AD ESAURIMENTO SCORTE

PER OTTENERE IL CODICE COMPLETO: AGGIUNGERE AL CODICE BASE DEL PRODOTTO IN ANTRACITE (ESPRESSO IN NUMERI) LA SIGLA DEL COLORE DESIDERATO (ESPRESSA IN LETTERE)

## COMANDI SPECIALI

Comandi speciali



ANTRACITE



.B BIANCO



.AC ACCIAIO SCURO



.BG BIANCO GHIACCIO



.AL ALLUMINIO

**10139**  Pulsanti interbloccati, morsetti a vite, 1P NO + 1P NO, 10A, 1 mod.



ANTRACITE



.B BIANCO



.AC ACCIAIO SCURO



.BG BIANCO GHIACCIO



.AL ALLUMINIO

**10140**  Commutatore 3 pos. morsetti a vite, 1P 10A, posizione centrale in OFF, 1 mod.



ANTRACITE



.B BIANCO



.AC ACCIAIO SCURO



.BG BIANCO GHIACCIO



.AL ALLUMINIO

**10650**  Interruttore tascaportabadge, 3 mod.



**10651** Badge Tag trasponder per articoli 10650



ANTRACITE



.B BIANCO



.AC ACCIAIO SCURO



.BG BIANCO GHIACCIO



.AL ALLUMINIO

**10141**  Interruttore a chiavi differenti (estraibile solo in posizione "0"), morsetti a vite, 2P 10A, 1 mod.

**10142**  Interruttore a chiavi uguali (estraibile solo in posizione "0"), morsetti a vite, 2P 10A, 1 mod.

**10148**  Pulsante a chiavi differenti (estraibile solo in posizione "0"), morsetti a vite, 2P 10A, 1 mod.

**10149**  Pulsante a chiavi uguali (estraibile solo in posizione "0"), morsetti a vite, 2P 10A, 1 mod.



**99149** Coppia di chiavi di ricambio per codici 10149

## PRESE DI CORRENTE, TELEFONICHE, DATI, TV-SAT E AV

Prese di corrente standard italiano e universali



ANTRACITE



.B BIANCO



AC ACCIAIO SCURO



BG BIANCO GHIACCIO



AL ALLUMINIO

10301  Presa P11, 2P+T 10A-250V, 1 mod.

ANTRACITE



.B BIANCO



AC ACCIAIO SCURO



BG BIANCO GHIACCIO



AL ALLUMINIO

10302  Presa P17, 2P+T 16A-250V, 1 mod.

ANTRACITE



.B BIANCO



AC ACCIAIO SCURO



BG BIANCO GHIACCIO



AL ALLUMINIO

10303  Presa Bipasso, 2P+T 16A-250V, P11 - P17, 1 mod.

ANTRACITE



.B BIANCO



AC ACCIAIO SCURO



BG BIANCO GHIACCIO



AL ALLUMINIO

10309/2  Presa P30, 2P+T 16A-250V, 2 mod.

ANTRACITE



.B BIANCO



AC ACCIAIO SCURO



BG BIANCO GHIACCIO



AL ALLUMINIO

10310/2  Presa universale 2P+T 16A-250V, 2 mod.

ANTRACITE\*



.B BIANCO\*



AC ACCIAIO SCURO\*



BG BIANCO GHIACCIO\*



AL ALLUMINIO\*

10311/2\*  Presa Multistandard con 2 prese Bipasso P11-P17 e una presa schuko, 2 mod.

\* PER LA DISPONIBILITÀ DI QUESTO CODICE PRODOTTO CONTATTARE LA RETE VENDITA

PER OTTENERE IL CODICE COMPLETO: AGGIUNGERE AL CODICE BASE DEL PRODOTTO IN ANTRACITE (ESPRESSO IN NUMERI) LA SIGLA DEL COLORE DESIDERATO (ESPRESSA IN LETTERE)

## PRESE DI CORRENTE, TELEFONICHE, DATI, TV-SAT E AV

Prese  
di corrente  
standard  
italiano  
e universali



ANTRACITE



.B BIANCO



.AC ACCIAIO SCURO



.BG BIANCO GHIACCIO



.AL ALLUMINIO

10315/2  Presa universale + USA, 2P+T 16A-250V, 2 mod.

Prese  
di corrente  
standard  
italiano  
e universali



ANTRACITE



.B BIANCO



.AC ACCIAIO SCURO



.BG BIANCO GHIACCIO



.AL ALLUMINIO

10325  Presa per circuiti ausiliari BT, polarizzata, 2P 6A-24V (10A-48V), 1 mod.

Prese  
di corrente  
standard  
esteri



ANTRACITE



.B BIANCO



.AC ACCIAIO SCURO



.BG BIANCO GHIACCIO



.AL ALLUMINIO

10305  Presa USA + saudita, 2P+T 15A-127V, polarizzata, 1 mod.



ANTRACITE



.B BIANCO



.AC ACCIAIO SCURO



.BG BIANCO GHIACCIO



.AL ALLUMINIO

10306  Presa Euro-americana, 127-230V, 16A, 1 mod.



ANTRACITE



.B BIANCO



.AC ACCIAIO SCURO



.BG BIANCO GHIACCIO



.AL ALLUMINIO

10320/2  Presa tedesca, 2P+T 16A-250V, 2 mod.



ANTRACITE



.B BIANCO



.AC ACCIAIO SCURO



.BG BIANCO GHIACCIO



.AL ALLUMINIO

10321/2  Presa francese, 2P+T 16A-250V, 2 mod.

## PRESE DI CORRENTE, TELEFONICHE, DATI, TV-SAT E AV



ROSSO  
**10303.R** Presa bipasso, 2P+T  
 16A-250V, P11-P17, 1 mod.

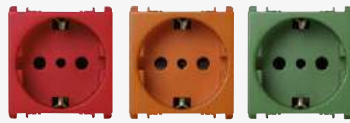

**10309/2** Presa P30, 2P+T 16A-250V, 2 mod.  
 .R ROSSO    .A ARANCIO    .V VERDE



ROSSO  
**10310/2.R** Presa universale,  
 2P+T 16A-250V, 2 mod.



ROSSO  
**10315/2.R** Presa universale  
 +USA 2P+T 16A-250V, 2 mod.

Prese  
 di corrente  
 per linee  
 dedicate



ANTRACITE



.B BIANCO



.AC ACCIAIO SCURO



.BG BIANCO GHIACCIO



.AL ALLUMINIO

**10330/2** Unità di alimentazione con 2 uscite USB frontali per apparecchiature elettroniche, 5V 1.2A, alimentazione 110-230V, 50-60Hz, 2 mod.

Unità  
 alimentazione  
 USB



ANTRACITE



.B BIANCO



.AC ACCIAIO SCURO



.BG BIANCO GHIACCIO



.AL ALLUMINIO

**10411** Presa telefonica RJ11 6/4, 1 mod.

**10412** Presa telefonica RJ12 6/6, 1 mod.

Prese  
 telefoniche



ANTRACITE



.B BIANCO



.AC ACCIAIO SCURO



.BG BIANCO GHIACCIO



.AL ALLUMINIO

**10445E** Presa RJ45 Cat.5e, (EIA T568A/B), 1 mod.



ANTRACITE



.B BIANCO



.AC ACCIAIO SCURO



.BG BIANCO GHIACCIO



.AL ALLUMINIO

**10446** Presa RJ45 Cat.6 non schermata, 1 mod.



## PRESE DI CORRENTE, TELEFONICHE, DATI, TV-SAT E AV

## Prese dati



ANTRACITE



.B BIANCO



.AC ACCIAIO SCURO



.BG BIANCO GHIACCIO



.AL ALLUMINIO

10450  Presa HDMI con adattatore da 19 Poli F/F con contatti e involucro dorato.



ANTRACITE



.B BIANCO



.AC ACCIAIO SCURO



.BG BIANCO GHIACCIO



.AL ALLUMINIO

10451  Presa standard usb, morsetti a vite, 1 mod.



ANTRACITE



.B BIANCO



.AC ACCIAIO SCURO



.BG BIANCO GHIACCIO



.AL ALLUMINIO

10401  Presa TV diretta att. 0,5 dB, maschio, IEC 169-2, 1 mod.

10405  Presa TV passante att. 5 dB, maschio, IEC 169-2, 1 mod.

10410  Presa TV passante att. 10 dB, maschio IEC 169-2, 1 mod.

10414  Presa TV passante att. 14 dB, maschio, IEC 169-2, 1 mod.

10418  Presa TV passante att. 18 dB, maschio, IEC 169-2, 1 mod.



ANTRACITE



.B BIANCO



.AC ACCIAIO SCURO



.BG BIANCO GHIACCIO



.AL ALLUMINIO

10407  Presa diretta SAT att. 0,5 dB, femmina, 1 mod.



ANTRACITE



.B BIANCO



.AC ACCIAIO SCURO



.BG BIANCO GHIACCIO



.AL ALLUMINIO

13400/2  Presa diretta att. 2 dB, maschio IEC 169-2 (TV) e femmina (SAT), 2 mod.

13405/2  Presa passante att. 5 dB, maschio IEC 169-2 (TV) e femmina (SAT), 2 mod.

13410/2  Presa passante att. 10 dB, maschio IEC 169-2 (TV) e femmina (SAT), 2 mod.

13414/2  Presa passante att. 14 dB, maschio IEC 169-2 (TV) e femmina (SAT), 2 mod.

13418/2  Presa passante att. 18 dB, maschio IEC 169-2 (TV) e femmina (SAT), 2 mod.

## PRESE DI CORRENTE, TELEFONICHE, DATI, TV-SAT E AV



**99475** Resistenza 75 Ohm per prese passanti

Prese  
TV-SAT



ANTRACITE



**B** BIANCO



**AC** ACCIAIO SCURO



**BG** BIANCO GHIACCIO



**AL** ALLUMINIO

**10458** Presa coassiale BNC, per cavo RG58 (50 Ohm), a crimpare, 1 mod.

**10459** Presa coassiale BNC, per cavo RG59 (75 Ohm), a crimpare, 1 mod.

Prese di  
segnale AV



ANTRACITE



**B** BIANCO



**AC** ACCIAIO SCURO



**BG** BIANCO GHIACCIO



**AL** ALLUMINIO

**10460** Presa Hi-Fi per altoparlante, 1 mod.

## DISPOSITIVI DI SEGNALAZIONE ACUSTICA ED OTTICA



ANTRACITE



**B** BIANCO



**AC** ACCIAIO SCURO



**BG** BIANCO GHIACCIO



**AL** ALLUMINIO

**10250** Suoneria 12V c.a., 1 mod.

**10255** Ronzatore 12V c.a., 1 mod.

**10260** Suoneria 230V c.a., 1 mod.

**10265** Ronzatore 230V c.a., 1 mod.

Dispositivi  
di segnalazione  
acustica



ANTRACITE



**B** BIANCO



**AC** ACCIAIO SCURO



**BG** BIANCO GHIACCIO



**AL** ALLUMINIO

**10251/2** Suoneria elettronica multitonale (18 melodie selezionabili) 8-12V

**10261/2** Suoneria elettronica multitonale (18 melodie selezionabili) 230V

## DISPOSITIVI DI SEGNALAZIONE ACUSTICA ED OTTICA

Dispositivi di  
segnalazione  
ottica

ANTRACITE



.B BIANCO



.AC ACCIAIO SCURO



.BG BIANCO GHIACCIO



.AL ALLUMINIO

**10280**  Diffusore trasparente, 1 mod.**10284**  Diffusore trasparente con led bicolore 230 VAC, morsetti a vite, 1 mod.**10285**  Diffusore trasparente con led bicolore 12/24 VAC, morsetti a vite, 1 mod.

ANTRACITE



.B BIANCO



.AC ACCIAIO SCURO



.BG BIANCO GHIACCIO

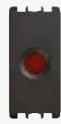

.AL ALLUMINIO

**10281**  Diffusore arancione, 1 mod.

ANTRACITE



.B BIANCO



.AC ACCIAIO SCURO



.BG BIANCO GHIACCIO



.AL ALLUMINIO

**10282**  Diffusore rosso, 1 mod.

ANTRACITE



.B BIANCO



.AC ACCIAIO SCURO



.BG BIANCO GHIACCIO



.AL ALLUMINIO

**10283**  Diffusore verde, 1 mod.

ANTRACITE



.B BIANCO



.AC ACCIAIO SCURO



.BG BIANCO GHIACCIO



.AL ALLUMINIO

**10297**  Torcia elettronica estraibile d'emergenza 230V c.a., 1 mod.**10296** Lampada emergenza e segnapasso 230V, 3 mod.**10298** Lampada segnapasso 230V, 3 mod. È possibile gestire su richiesta dell'utente ordini speciali di lampade segnapasso RGB (luci rossa, blu e verde) con medesime caratteristiche tecniche del codice 10298

## DISPOSITIVI DI PROTEZIONE



ANTRACITE



.B BIANCO



.AC ACCIAIO SCURO



.BG BIANCO GHIACCIO



.AL ALLUMINIO

**10500**  Portafusibile, 1P 10A 250V c.a. per fusibili 5x20 mm, 1 mod.



ANTRACITE



.B BIANCO



.AC ACCIAIO SCURO



.BG BIANCO GHIACCIO



.AL ALLUMINIO

**10502**  Limitatore di sovratensione 250V c.a., 1 mod.



ANTRACITE



.B BIANCO



.AC ACCIAIO SCURO



.BG BIANCO GHIACCIO



.AL ALLUMINIO

**10505/6**  Interruttore MCCB, 1P+N C 6A, 120V-230V c.a., 1 mod.



ANTRACITE



.B BIANCO



.AC ACCIAIO SCURO



.BG BIANCO GHIACCIO



.AL ALLUMINIO

**10505/10**  Interruttore MCCB, 1P+N C, 10A 120V-230V c.a., 1 mod.



ANTRACITE



.B BIANCO



.AC ACCIAIO SCURO



.BG BIANCO GHIACCIO



.AL ALLUMINIO

**10505/16**  Interruttore MCCB, 1P+N C, 16A 120V-230V c.a., 1 mod.



ANTRACITE



.B BIANCO



.AC ACCIAIO SCURO



.BG BIANCO GHIACCIO



.AL ALLUMINIO

**10512**  Interruttore MCCB+RCD, 1P+N C 6A 120V-230V c.a., 10mA, 2 mod., potere di interruzione 1500A

## DISPOSITIVI DI PROTEZIONE



ANTRACITE      **B** BIANCO      **AC** ACCIAIO SCURO      **BG** BIANCO GHIACCIO      **AL** ALLUMINIO

**10512/10**  Interruttore MCCB+RCD, 1P+N C 10A 120V-230V c.a., 10mA, 2 mod., potere di interruzione 3000A



ANTRACITE      **B** BIANCO      **AC** ACCIAIO SCURO      **BG** BIANCO GHIACCIO      **AL** ALLUMINIO

**10512/16**  Interruttore MCCB+RCD, 1P+N C 16A 120V-230V c.a., 10mA, 2 mod., potere di interruzione 3000A



ANTRACITE      **B** BIANCO      **AC** ACCIAIO SCURO      **BG** BIANCO GHIACCIO      **AL** ALLUMINIO

**10521**  Presa per rasoi con trasformatore d'isolamento, 230V, 3 mod.

## DISPOSITIVI PER IL COMFORT



AC ACCIAIO SCURO\*



BG BIANCO GHIACCIO\*



AL ALLUMINIO\*

**10611**  Termostato elettronico 230V, 3 moduli Fornito completo di supporto. Installabile solo su scatola 503



ANTRACITE



B BIANCO

**10612**  Termostato elettronico digitale 230V, 3 moduli Fornito completo di supporto. Installabile solo su scatola 503



ANTRACITE



B BIANCO



AC ACCIAIO SCURO



BG BIANCO GHIACCIO



AL ALLUMINIO

**10621**  Termostato elettronico per fan-coil, 250V c.a., 3 mod. Fornito completo di supporto. Installabile solo su scatola 503



ANTRACITE\*



AC ACCIAIO SCURO\*



BG BIANCO GHIACCIO\*



AL ALLUMINIO\*

**10632\***  Cronotermostato elettronico settimanale alimentato a batterie, 3 mod. Fornito completo di supporto. Installabile solo su scatola 503



BIANCO

**10633.B**  Cronotermostato elettronico digitale con programmazione giornaliera e settimanale, alimentato a batterie, 3 mod. Fornito completo di supporto. Installabile solo su scatola 503

## DISPOSITIVI PER GLI ALLARMI TECNOLOGICI



ANTRACITE



**B** BIANCO



**AC** ACCIAIO SCURO



**BG** BIANCO GHIACCIO



**AL** ALLUMINIO

**10660**  Alimentatore 230V 12V a.c. per articoli 10661 e 10671, 2 mod.



ANTRACITE \*



**B** BIANCO \*



**AC** ACCIAIO SCURO \*



**BG** BIANCO GHIACCIO \*



**AL** ALLUMINIO \*

**10661**  Rivelatore di Gas Metano e GPL, 2 mod.



ANTRACITE



**B** BIANCO



**AC** ACCIAIO SCURO



**BG** BIANCO GHIACCIO



**AL** ALLUMINIO

**10671**  Rivelatore di allagamento, 2 mod.



**10679**  Sonda di allagamento per rivelatori 10671

## DISPOSITIVI DI ILLUMINAZIONE E ACCESSORI



**10290/230.B** Led bianco precablato, 230V



**10290/230.A** Led azzurro, precablato, 230V



**10291/12.B** Led bianco, con cavi, 12-24V



**10291/12.A** Led azzurro, con cavi, 12-24V



**10291/230.B** Led bianco, con cavi, 230V



**10291/230.A** Led azzurro, con cavi, 230V



**99040** Batteria ricambio per torcia elettronica estraibile 10297



**99703** Guaina protezione trasparente supporti, 3 mod.



**99724** Confezione di 100 viti lunghezza 24 mm

**99735** Confezione di 100 viti lunghezza 35mm

**99750** Confezione di 100 viti lunghezza 50mm



## CORNICI ACCESSORIE PER PLACCHE EXPÌ IN VETRO E ALLUMINIO

---



**CVAB/2** Cornice bianco ghiaccio per placche in vetro e alluminio, 2 mod.



**CVAN/2** Cornice nero lucido per placche in vetro e alluminio, 2 mod.

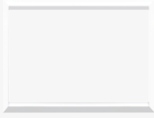

**CVAB/3** Cornice bianco ghiaccio per placche in vetro e alluminio, 3 mod.



**CVAN/3** Cornice nero lucido per placche in vetro e alluminio, 3 mod.

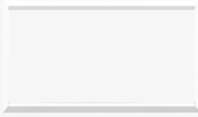

**CVAB/4** Cornice bianco ghiaccio per placche in vetro e alluminio, 4 mod.

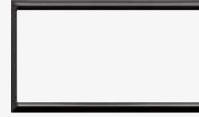

**CVAN/4** Cornice nero lucido per placche in vetro e alluminio, 4 mod.

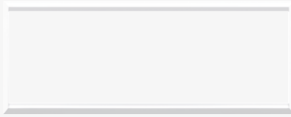

**CVAB/6** Cornice bianco ghiaccio per placche in vetro e alluminio, 6 mod.



**CVAN/6** Cornice nero lucido per placche in vetro e alluminio, 6 mod.

## CORNICI ACCESSORIE PER PLACCHE EXPÌ IN METALLO

---



**CMB/2** Cornice bianco ghiaccio per placche in metallo, 2 mod.



**CMN/2** Cornice nero lucido per placche in metallo, 2 mod.

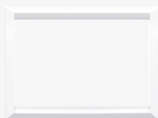

**CMB/3** Cornice bianco ghiaccio per placche in metallo, 3 mod.

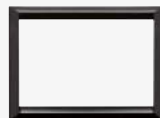

**CMN/3** Cornice nero lucido per placche in metallo, 3 mod.



**CMB/4** Cornice bianco ghiaccio per placche in metallo, 4 mod.

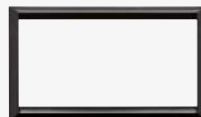

**CMN/4** Cornice nero lucido per placche in metallo, 4 mod.





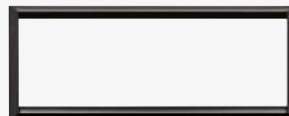









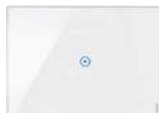













**CMB/6** Cornice bianco ghiaccio per placche in metallo, 6 mod.











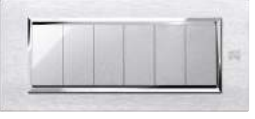

**CMN/6** Cornice nero lucido per placche in metallo, 6 mod.

# TABELLA DI SCELTA RAPIDA

		2 MODULI	3 MODULI	4 MODULI
<p><b>SUPPORTI</b></p>  <p><b>10702N</b> Supporto slim 2 mod. senza viti</p>  <p><b>10702N.G</b> Supporto slim 2 mod. con griffe</p>			 <p><b>10703N</b> Supporto slim 3 mod. con viti</p>	 <p><b>10704N</b> Supporto slim 4 mod. con viti</p>
	<p><b>expì</b> touch</p> <p><b>VETRO</b></p>		 <p><b>14013.xx*</b> Expi Touch 3 mod. 1 interruttore/pulsante</p>	 <p><b>14023.xx*</b> Expi Touch 3 mod. 2 interruttori/pulsanti</p>
			 <p><b>14523.xx*</b> Expi Touch 3 mod. dimmer/tapparella</p>	 <p><b>14044.xx*</b> Expi Touch 4 mod. 4 interruttori/pulsanti</p>
<p><b>nea</b> FINITURE COMANDI</p> <p><b>ANTRACITE</b></p> <p><b>BIANCO</b></p> <p><b>ACCIAIO SCURO</b></p> <p><b>BIANCO GHIACCIO</b></p> <p><b>ALLUMINIO</b></p> <p>Comandi e funzioni sono disponibili in 5 finiture, 2 satinare e 3 lucide.</p>	<p><b>expì</b></p> <p><b>VETRO</b></p>	 <p><b>13002.xx**</b> Expi 2 mod. vetro</p>	 <p><b>13003.xx**</b> Expi 3 mod. vetro</p>	 <p><b>13004.xx**</b> Expi 4 mod. vetro</p>
	<p><b>ALLUMINIO</b></p>	 <p><b>13902.xx**</b> Expi 2 mod. alluminio</p>	 <p><b>13903.xx**</b> Expi 3 mod. alluminio</p>	 <p><b>13904.xx**</b> Expi 4 mod. alluminio</p>
	<p><b>METALLO</b></p>	 <p><b>13902.xx**</b> Expi 2 mod. metallo</p>	 <p><b>13903.xx**</b> Expi 3 mod. metallo</p>	 <p><b>13904.xx**</b> Expi 4 mod. metallo</p>
	<p><b>TECNOPLIMERO</b></p>	 <p><b>11802.xx**</b> Flexa 2 mod. tecnopolimero</p>	 <p><b>11803.xx**</b> Flexa 3 mod. tecnopolimero</p>	 <p><b>11804.xx**</b> Flexa 4 mod. tecnopolimero</p>
	<p><b>METALLO</b></p>	 <p><b>10902.xx**</b> Kàdra 2 mod. metallo</p>	 <p><b>10903.xx**</b> Kàdra 3 mod. metallo</p>	 <p><b>10904.xx**</b> Kàdra 4 mod. metallo</p>
<p><b>TECNOPLIMERO</b></p>	 <p><b>10802.xx**</b> Kàdra 2 mod. tecnopolimero</p>	 <p><b>10803.xx**</b> Kàdra 3 mod. tecnopolimero</p>	 <p><b>10804.xx**</b> Kàdra 4 mod. tecnopolimero</p>	

\*\* Completare il codice delle placche con la sigla colore come indicato nelle pagine seguenti.  
Le placche 3+3 e 4+4 sono disponibili in tecnopolimero con colore Bianco Helsinki e Nero Auckland

6 MODULI	7 MODULI	3+3 MODULI	4+4 MODULI
 <p><b>10706N</b> Supporto slim 6 mod. con viti</p>	 <p><b>10707</b> Supporto 7 mod. con viti</p>	 <p><b>10723</b> Supporto 3+3 mod. con viti</p>	 <p><b>10724</b> Supporto 4+4 mod. con viti</p>
 <p><b>13006.xx**</b> Expi 6 mod. vetro</p>			
 <p><b>13906.xx**</b> Expi 6 mod. alluminio</p>			
 <p><b>13906.xx**</b> Expi 6 mod. metallo</p>			
	 <p><b>11807.xx**</b> Flexa 7 mod. tecnopolimero</p>		
	 <p><b>10907.xx**</b> Kàdra 7 mod. metallo</p>		
	 <p><b>10807.xx**</b> Kàdra 7 mod. tecnopolimero</p>	 <p><b>10823.xx**</b> Kàdra 3+3 mod. tecnopolimero</p>	 <p><b>10824.xx**</b> Kàdra 4+4 mod. tecnopolimero</p>

**PLACCHE EXPÌ CON TECNOLOGIA SOFT TOUCH.**



.NR Nero Lava - Comando in linea

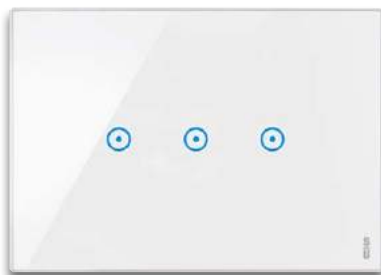

.BN Bianco Neve - Comando in linea

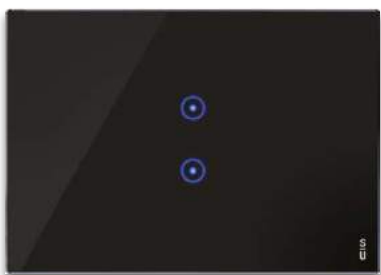

.NR Nero Lava - Comando sovrapposto

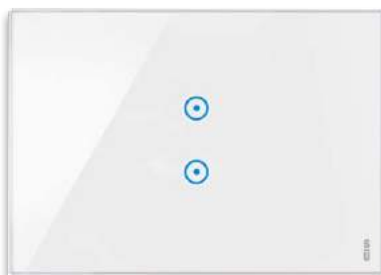

.BN Bianco Neve - Comando sovrapposto

**PLACCHE EXPÌ IN VETRO.**



.NR Nero Lava



.BN Bianco Neve



.AZ Azzurro Cielo

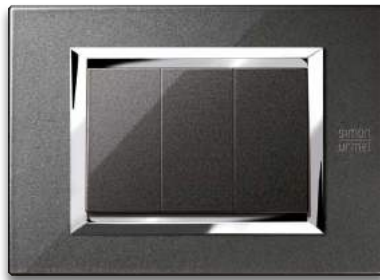

.GO Grigio Opale

**PLACCHE EXPÌ IN METALLO.****.BP Bianco Perla****.AM Argento Mercurio****.NG Nero Grafite****.BL Bronzo Lucido****PLACCHE EXPÌ IN ALLUMINIO.****.CS Cromo Spazzolato****.AS Alluminio Satinato****.AK Alluminio Karbon****.RS Alluminio Rosso**

Le placche in alluminio sono realizzate con materiali integralmente naturali; si potrebbero quindi verificare piccole variazioni di tonalità tra una placca e l'altra. Le foto qui riprodotte hanno pertanto carattere indicativo.

**PLACCHE FLEXA IN TECNOPOLIMERO. SERIE NEUTRI**



**.BN** Bianco Nea



**.AN** Antracite Nea



**.AV** Avorio



**.PV** Polvere



**.SB** Sabbia

**PLACCHE FLEXA IN TECNOPOLIMERO. SERIE METALLIZZATI**



**.AL** Alluminio



**.AC** Acciaio Scuro



**.TT** Titanio

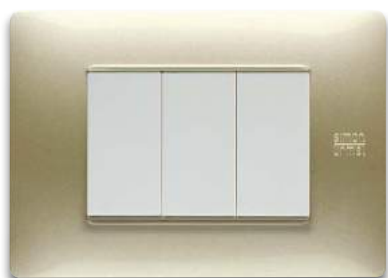

**.OS** Oro Satinato

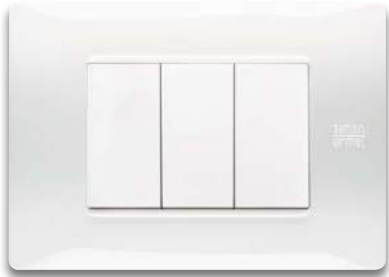
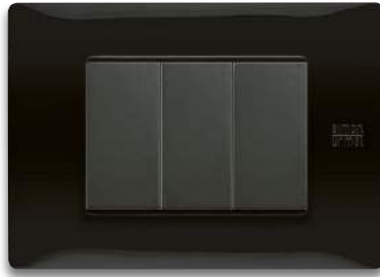
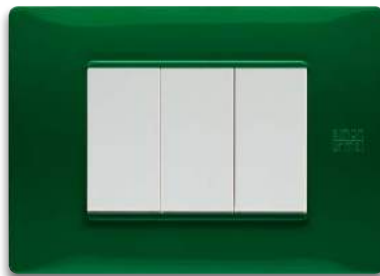
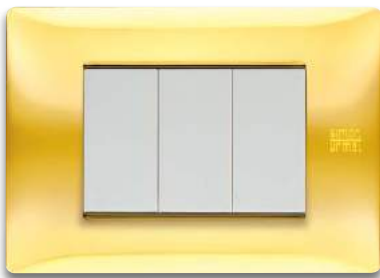

**.BR** Bronzo

**PLACCHE FLEXA IN TECNOPOLIMERO. SERIE COLORATI****.BG** Bianco Ghiaccio**.NA** Nero Assoluto**.RS** Rosso**.BL** Blu**.VR** Verde**PLACCHE FLEXA IN TECNOPOLIMERO. SERIE SPECIALI****.IL** Inox Lucido**.OL** Oro Lucido**.GF** Grafite**.WE** Wengé**.RV** Rovere



**PLACCHE KÀDRA POLICROMO IN TECNOPOLIMERO. SERIE ANTRACITE**



**.01 Bianco Helsinki**



**.07 Grigio Berlino**



**.11 Rosso Pechino**



**.15 Blu Sidney**



**.27 Marrone L'Avana**



**.30 Arancio San Francisco**



**.34 Giallo Lisbona**

**PLACCHE KÀDRA POLICROMO IN METALLO. SERIE ANTRACITE****METALLI COLORATI****.50 Bianco Vega****.54 Nero Universo****.58 Rosso Orione****METALLIZZATI****.77 Bordeaux Metallizzato****.78 Blu Metallizzato****.88 Rosso Metallico\*****METALLI LUCIDI****.90 Nickel****.91 Nickel Acciaio****.92 Nickel Nero****METALLI SPAZZOLATI****.96 Oro Lucido****.82 Rame Spazzolato****.84 Ottone Spazzolato**

\* Fino ad esaurimento scorte

A scopo indicativo, le immagini presenti in queste pagine rappresentano placche a tre moduli. Kàdra policromo in metallo è disponibile nei formati a 2, 3, 4, 7 moduli (vedi pagine 46-47).

**PLACCHE KÀDRA POLICROMO IN TECNOPOLIMERO. SERIE BIANCA**



**.B.04** Nero Auckland



**.B.07** Grigio Berlino

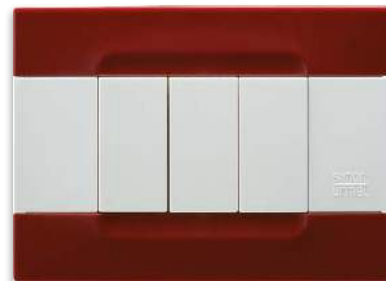

**.B.11** Rosso Pechino



**.B.15** Blu Sidney

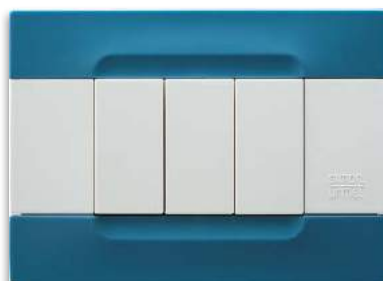

**.B.16** Azzurro Atene



**.B.30** Arancio San Francisco



**.B.34** Giallo Lisbona

A scopo indicativo, le immagini presenti in queste pagine rappresentano placche a tre moduli. Kàdra policromo in tecnopolimero è disponibile nei formati a 2, 3, 4, 7 moduli (vedi pagine 46-47).

## PLACCHE KÀDRA POLICROMO IN METALLO. SERIE BIANCA

### METALLI COLORATI



**.B.50** Bianco Vega

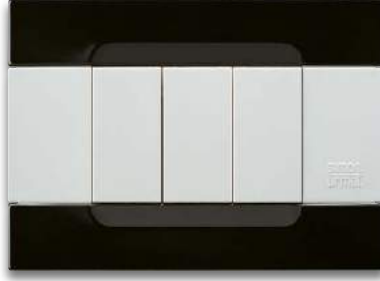

**.B.54** Nero Universo

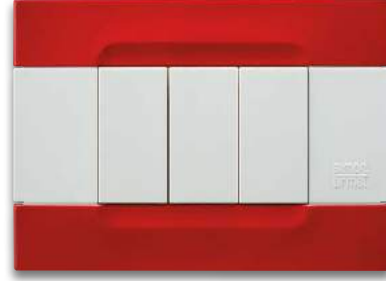

**.B.58** Rosso Orione

### METALLIZZATI

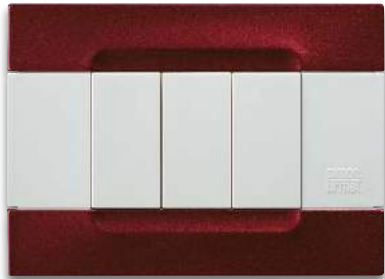

**.B.77** Bordeaux Metallizzato

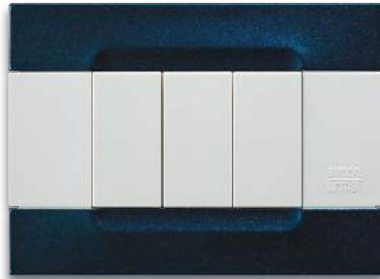

**.B.78** Blu Metallizzato

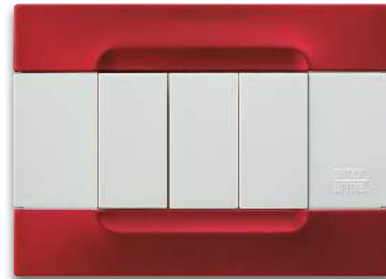

**.B.88** Rosso Metallico\*

### METALLI LUCIDI



**.B.90** Nickel



**.B.91** Nickel Acciaio



**.B.92** Nickel Nero

### METALLI SPAZZOLATI



**.B.96** Oro Lucido

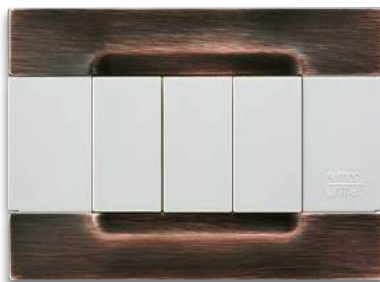

**.B.82** Rame Spazzolato



**.B.84** Ottone Spazzolato

\* Fino ad esaurimento scorte

A scopo indicativo, le immagini presenti in queste pagine rappresentano placche a tre moduli. Kàdra policromo in metallo è disponibile nei formati a 2, 3, 4, 7 moduli (vedi pagine 46-47).

**PLACCHE KÀDRA MONOCRÒMO IN TECNOPOLIMERO. SERIE NEUTRA**



**.B.01\*** Bianco Helsinki



**.AV** Avorio



**.04\*** Nero Auckland

**PLACCHE KÀDRA MONOCRÒMO IN TECNOPOLIMERO. SERIE METALLIZZATA**



**.TT** Titanio



**.AR** Argento



**.AC** Acciaio

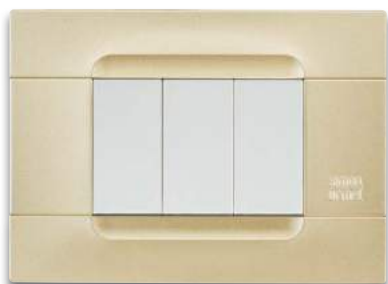

**.GD** Oro

\* CODICE COLORE VALIDO PER LE MODULARITÀ 2, 4, 7, 3+3, 4+4 MODULI. PER LE PLACCHE 3 MODULI I CODICI SONO 10803.B (BIANCO HELSINKI) E 10803 (NERO AUCKLAND).

A scopo indicativo, le immagini presenti in queste pagine rappresentano placche a tre moduli. Kàdra monocròmo in tecnopolimero è disponibile nei formati a 2, 3, 4, 7 moduli (vedi pagine 46-47). I formati 3+3 e 4+4 sono disponibili solo nei colori Bianco Helsinki e Nero Auckland.

# Nea. Nelle versioni monocromatiche.

La ricerca di un punto luce materico e rigoroso è la tendenza più avanzata nell'architettura d'interni. Il sistema Nea risponde a questa domanda di mercato con le versioni monocromatiche. Grazie alla combinazione fra cinque finiture, lucide e satinate, per comandi e funzioni, quattro estetiche per le placche e due cornici opzionali per Expì, in bianco ghiaccio e nero lucido.



## Nero o Bianco?

Nero integrale o Bianco totale? Con Nea Expì la libertà di espressione è assoluta: puoi sostituire le cornici cromate di serie con quelle bianche o nere, per un effetto monocromatico.

Nero



## Punti di vista.

Per la serie Touch il Nero e il Bianco diventano un must esclusivo, una scelta di eleganza, un minimalismo che apre infinite possibilità stilistiche. Puoi giocare con la tua parete tono su tono o con contrasti d'effetto.

Bianco

## VERSIONI MONOCROMATICHE EXPÌ TOUCH



Placca Touch **.NR** nero lava, tre comandi

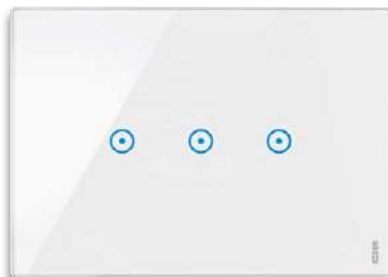

Placca Touch **.BN** bianco neve, tre comandi

## VERSIONI MONOCROMATICHE EXPÌ



Placca **.BP** tasto e cornice bianco ghiaccio



Placca **.BN** tasto e cornice bianco ghiaccio



Placca **.NR** tasto acciaio scuro, cornice nero lucido



Placca **.NG** tasto acciaio scuro, cornice nero lucido

**VERSIONI MONOCROMATICHE FLEXA**Placca **.BN** tasto biancoPlacca **.AN** tasto antracitePlacca **.AC** tasto acciaio scuroPlacca **.AL** tasto alluminioPlacca **.BG** tasto bianco ghiaccio**VERSIONI MONOCROMATICHE KÀDRA**Placca **.B.01\*** Bianco Helsinki tasto biancoPlacca **.AR** tasto alluminioPlacca **.04\*** Nero Auckland tasto antracite



## Nea. Anche fuori casa.

Nea sta bene anche fuori casa: nel box, in cantina, in terrazzo, in giardino. E in ogni luogo dove sia necessaria una speciale protezione contro gli agenti atmosferici. Senza rinunciare al coordinamento estetico con il resto dell'impianto elettrico. Alla garanzia di impermeabilità, certificata IP40 e IP55 si aggiungono semplicità di montaggio e versatilità installativa. Grazie ai coperchi e ai contenitori stagni l'impianto è protetto contro ogni rischio di umidità, polvere, getti d'acqua, intemperie. Le calotte IP55 sono disponibili in tre colori: grigio, antracite e bianco.



IP40



IP55



## CONTENITORI E COPERCHI PROTETTI

IP40



GRIGIO RAL 7035

**12401** Contenitore da parete, 1 mod. IP40

GRIGIO RAL 7035

**12402** Contenitore da parete, 2 mod. IP40

GRIGIO RAL 7035

**12403** Contenitore da parete, 3 mod. IP40

## PROTEZIONE IP40

- I contenitori da parete IP40 ampliano il campo d'applicazione degli apparecchi delle serie Nea ad ambienti ove è richiesto il grado di protezione IP40 (magazzini, scantinati, locali caldaia, officine meccaniche, ecc.) secondo la norma CEI 64-8.
- Il grado di protezione IP40 (impossibilità di introdurre un filo di Ø 1mm) è ottenuto mediante l'installazione di apparecchi con grado di protezione IP40, apparecchi a fronte chiuso, o mediante l'utilizzo dei relativi copri moduli.

## CARATTERISTICHE

la soluzione è  
composta da 2 parti:

①



Supporto dedicato. Fornito di serie  
per ogni contenitore e coperchio

②



Parte frontale

Le illustrazioni qui riprodotte  
sono a titolo esemplificativo.

## CONTENITORI E COPERCHI PROTETTI



GRIGIO RAL 7035

**12502** Contenitore da parete, 2 mod. IP55

IP55



GRIGIO RAL 7035

**12503** Contenitore da parete, 3 mod. IP55



.GR GRIGIO RAL 7035



.BN BIANCO NEA



.AN ANTRACITE NEA

**12513** Coperchio protetto IP55

## PROTEZIONE IP55

- I contenitori da parete IP55 consentono l'installazione degli apparecchi delle serie Nea dove sono richiesti i gradi di protezione IP44 e IP55 (magazzini, scantinati, locali caldaia, officine meccaniche, ecc.).
- Il grado di protezione IP55 è definito dalla normativa EN 60529 ed è garantito esclusivamente, a condizione che l'installazione venga effettuata a regola d'arte ed utilizzando gli accessori previsti ed a coperchio chiuso.

## FASI INSTALLATIVE

①



Installare i frutti frontalmente sul supporto dedicato

②



Agganciare la parte frontale direttamente sul supporto

③

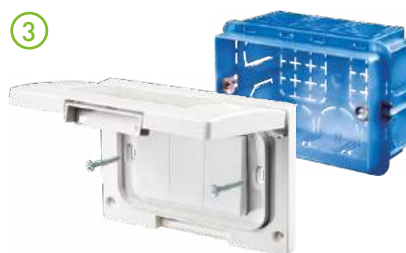

Fissare la parte frontale alla base del contenitore o sulla scatola 503



# CASSETTE A SCOMPARSA IP66

Con le cassette a scomparsa IP66 è possibile creare facilmente punti corrente a pavimento per ambienti esterni, come terrazzi e balconi scoperti, patio, giardini e bordo piscina. Il grado di protezione IP66, a coperchio chiuso ermeticamente, garantisce l'impermeabilità all'acqua e un'alta resistenza alle intemperie. Il prodotto è disponibile con meccanismo di chiusura manuale o di sicurezza.

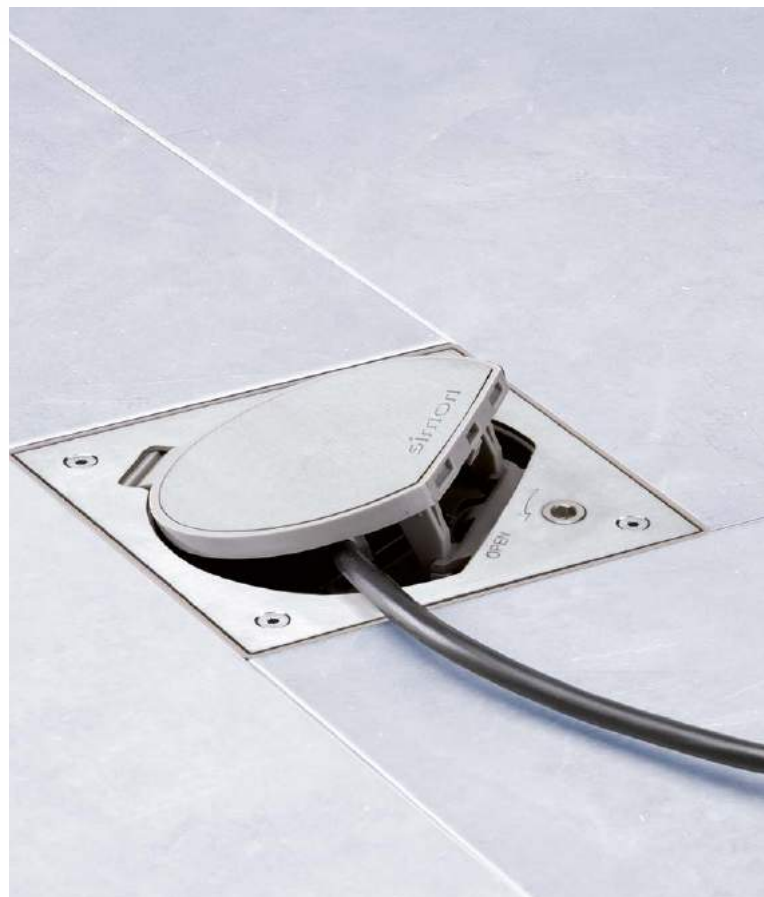

**PROTEZIONE IP66**

Le torrette a scomparsa IP66 sono ideali per installazioni in ambienti sia civili che terziari come ad esempio centri commerciali, Hotel, giardini, impianti sportivi, terrazze, aeroporti, musei, centri sanitari. Le torrette a scomparsa sono già dotate di frutto integrato al loro interno.

IP66

**CARATTERISTICHE**

La soluzione è composta da 2 parti:

①



Supporto dedicato



②



Meccanismo con frutto

**TIPOLOGIE DI CHIUSURA**

Puoi scegliere fra due opzioni:

①



Chiusura manuale

②



Chiusura di sicurezza

**TIPOLOGIE DI INSTALLAZIONE**

①

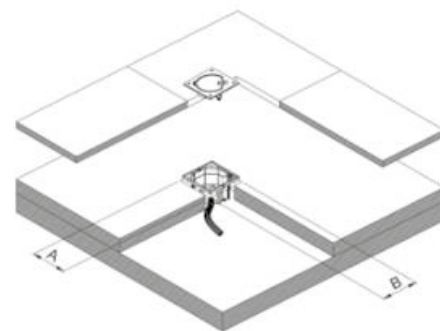
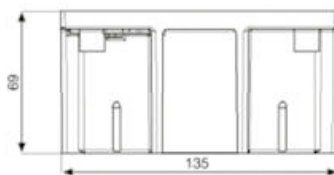

Installazione a pavimento

Dimensioni (AxB)  
135 x 135 mm

②

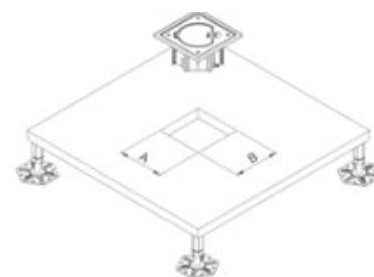
Installazione su  
pavimentazione tecnicaDimensioni (AxB)  
145 x 145 mm

## COMPONENTI PER CASSETTE SIMON IP66



**KGE170/23** Cassetta per pavimentazione in calcestruzzo, colore grigio  
Dimensioni 135x69 mm



**KGE170TF/23** Cassetta per pavimentazione rialzata, colore grigio  
Dimensioni 161x69 mm



**ACSE** Accessorio per consentire l'unione di due torrette



**KSE1/23/71** Portameccanismo chiusura manuale, con 1 presa tedesca, finitura ottone, IP66



**KSE1/23/72** Portameccanismo chiusura manuale, con 1 presa tedesca, acciaio inossidabile, IP66



**KSE15U/23/71** Portameccanismo chiusura manuale, con 1 presa tedesca, 1 presa RJ45 cat 5e UTP, finitura ottone, IP66



**KSE15U/23/72** Portameccanismo chiusura manuale, con 1 presa tedesca, 1 presa RJ45 cat 5e UTP, finitura acciaio inossidabile, IP66



**KSE16U/23/71** Portameccanismo chiusura manuale, con 1 presa tedesca, 1 presa RJ45 cat 6e UTP, finitura ottone, IP66



**KSE16U/23/72** Portameccanismo chiusura manuale, con 1 presa tedesca, 1 presa RJ45 cat 6e UTP, finitura acciaio inossidabile, IP66

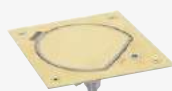

**KSE1SEC/23/71\*** Portameccanismo chiusura di sicurezza, con 1 presa tedesca, finitura ottone, protezione IP66



**KSE1SEC/23/72\*** Portameccanismo chiusura di sicurezza, con 1 presa tedesca, finitura acciaio inossidabile, protezione IP66

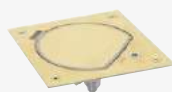

**KSE15SEC/23/71\*** Portameccanismo chiusura di sicurezza, con 1 presa tedesca, 1 presa RJ45 cat. 5e UTP, finitura ottone, protezione IP66



**KSE15SEC/23/72\*** Portameccanismo chiusura di sicurezza, con 1 presa tedesca, 1 presa RJ45 cat. 5e UTP, finitura acciaio inossidabile, protezione IP66







# Una casa a misura d'uomo.



## Comunicazione, sicurezza, comfort, risparmio. Tutto in uno, con IPerHome.

IPerHome è il nuovo sistema di home automation di Urmet che concentra tutto il know-how tecnologico del Gruppo Urmet. Con IPerHome si possono integrare videocitofonia, videosorveglianza, antintrusione,

rilevazione fumi e gas, automazione, risparmio energetico, diffusione sonora e connettività Internet. Il risultato è una casa davvero su misura che vive, funziona e cambia secondo le esigenze di chi la abita.

Per maggiori dettagli visita il sito:  
[www.iperhome.com](http://www.iperhome.com)



La serie civile Nea di Simon Urmet dà accesso a tutte le funzionalità di IPerHome con un design innovativo.



# Soluzioni applicative

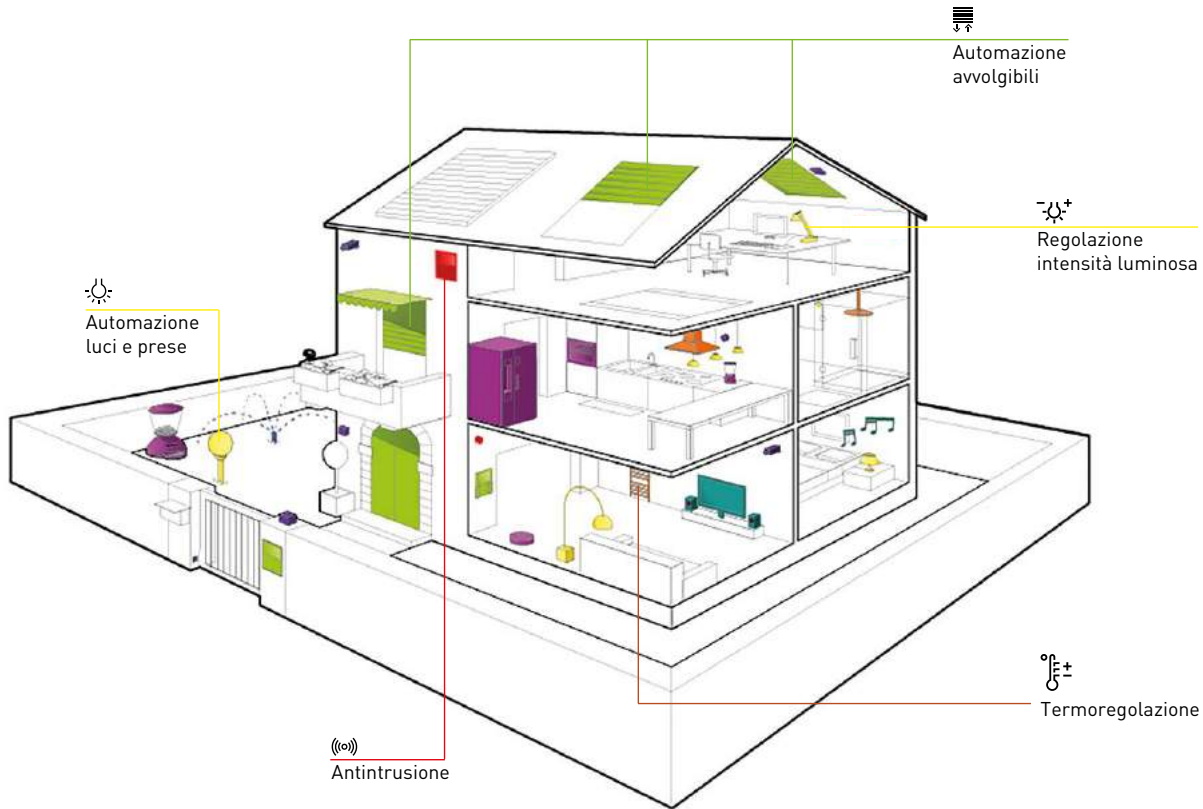

## Automazione luci e prese.

Con IPerHome si possono programmare cicli di accensione e spegnimento delle luci interne o esterne anche durante i periodi di assenza o a seconda degli orari della giornata, anche configurando zone indipendenti. In questo modo gli ambienti sono più accoglienti e il risparmio è maggiore.



## Automazione avvolgibili.

Con IPerHome si possono configurare gli orari di apertura e chiusura delle tapparelle, delle persiane e delle tende. Luce al risveglio, riservatezza quando si è fuori casa, buio e comfort alla sera. Apertura delle tende quando il sole è alto, chiusura automatica quando è il vento ad alzarsi oltre la soglia di guardia.



## Regolazione intensità luminosa.

Oltre all'accensione e allo spegnimento delle luci, con IPerHome è possibile programmare anche le variazioni dell'intensità luminosa per ogni ambiente e per ciascuna fascia temporale. All'interno e all'esterno della casa.



## Termoregolazione.

Il controllo degli impianti di riscaldamento e raffreddamento consente di impostare per ciascuna stanza o zona della casa temperature diverse per tutte le ore del giorno. Questo aumenta il piacere di vivere la casa e salvaguarda parte del reddito familiare.



## Antintrusione

Posso regolare il funzionamento combinato del controllo perimetrale e di quello volumetrico in funzione della mia presenza o assenza. Controlla lo stato del sistema da remoto.



Expi Touch si integra con il sistema IPerHome tramite il pulsante elettronico touch dedicato 14108/12 per l'accensione e lo spegnimento delle luci.

# Una comunicazione immediata.

Nea dialoga con tutti i sistemi di videocitofonia Urmet: una gamma di soluzioni dedicate a chi ama scegliere e abbinare monitor o citofono al proprio stile abitativo, per raccontare fin dall'ingresso il carattere della propria casa. Tre differenti soluzioni ai vertici delle prestazioni di mercato, raffinate nel design, evolute nella tecnologia. Pensati e realizzati da un leader mondiale del settore.





## max

Il monitor videocitofonico IP con touch-screen a colori da 7 pollici progettato per ottenere il massimo dalle avanzate funzionalità di comunicazione del sistema IPerVoice. Con Max si può controllare anche l'impianto di home automation, visualizzare le immagini del sistema di videosorveglianza la gestione di chiamate audio-video e messaggistica direttamente dal proprio smartphone tramite la app Call2U di Urmet.

## modo

Con Modo la gestione delle funzioni è semplice. I facili menù e la tecnologia touch-screen guidano in tutte le operazioni. Un sistema di icone dall'interfaccia immediata facilita l'utilizzo dei comandi, con la stessa comodità con cui si adopera solitamente un telefonino.

## aiko

Design essenziale di Toan Nguyen, funzioni avanzate, dimensioni ridotte, ampio video 4,3" OSD a colori. Il nuovo videocitofono viva voce Aiko è tecnologia soft-touch: basta sfiorare un'icona per attivare e disattivare la funzione desiderata. Disponibile in due colorazioni: bianco e nero.

## mìro

Miro è il nuovo posto interno Urmet disponibile nelle versioni video e audio. Con Miro è possibile sfruttare al massimo le funzionalità del sistema 2Voice anche per gli impianti audio o misti. Oltre ai tre tasti standard per i servizi ausiliari e alla predisposizione per i portatori di apparecchio acustico, la versione video di Miro offre un ampio display a colori da 4,3".

TABELLA DI COMPATIBILITÀ VIDEOCITOFONI iMODO E MODO CON SISTEMI

IPerVoice | 2Voice

max

Videocitofoni a colori



1717/31

1717/31 NEW		IPerVoice	IPerVoice Monitor IP 7" a colori touch-screen. Connessione con cavo UTP CAT5/5e/6 e connettore RJ45
1717/61	-	-	Kit incasso per monitor IP 7". Da utilizzare per l'installazione ad incasso del monitor IP 7" Sch. 1717/31.

modo

Videocitofoni a colori

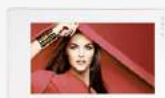

1717/12H

1717/11		IPerVoice	Monitor 7" a colori touch-screen. Connessione sulla montante di colonna IPerVoice con cavo UTP CAT5/5e/6 con connettore RJ45
1717/12H		2Voice	Monitor 7" a colori touch-screen. Connessione sulla montante di colonna 2Voice

TABELLA DI COMPATIBILITÀ VIDEOCITOFONO AIKO CON SISTEMI

IPerVoice | 2Voice

aiko

Videocitofoni a colori



1716/4 BIANCO



1716/1 NERO



1716/2 BIANCO

1716/4		IPerVoice	Videocitofono a colori Aiko viva-voce con display OSD 4.3"
1716/1		2Voice	Videocitofono a colori Aiko viva-voce con display OSD 4.3". Dimensioni: 130 x 160 x 29,7 mm (L x H x P). Colore Nero
1716/2		2Voice	Videocitofono a colori Aiko viva-voce con display OSD 4.3". Dimensioni: 130 x 160 x 29,7 mm (L x H x P). Colore Bianco

Accessori



1716/50



1716/51

1716/50	-	-	Supporto tavolo
1716/51*	-	-	Set frontali colorati
1716/60	-	-	Scatola incasso con 1 cornice di colore bianco e 1 cornice di colore nero

\*Contattare la rete vendita per la disponibilità

urmet

In questo catalogo è presentata solo una selezione delle soluzioni per la comunicazione del Gruppo Urmet. Per una panoramica generale e l'elenco completo delle referenze consultare il Catalogo Generale Urmet, disponibile anche on-line nel sito [urmet.com](http://urmet.com)

**TABELLA DI COMPATIBILITÀ VIDEOCITOFONO E CITOFONO SIGNO CON SISTEMI**

IPerVoice	2Voice	Coax	5 fili	4+n
-----------	--------	------	--------	-----







				
<b>1750/1</b> BIANCO	<b>1750/5</b> NERO	<b>1750/6</b> BIANCO		
<b>1750/1</b>	 <b>2Voice</b>	Videocitofono Miro 4,3" a colori con staffa inclusa. Dimensioni 200 x 175 x 52 mm (H x L x P). Colore Bianco		
<b>1750/5</b>	 <b>2Voice</b>	Videocitofono Miro viva voce 4,3" a colori con staffa inclusa. Dimensioni 160x 129 x 23mm (HxLxP). Colore Nero		
<b>1750/6</b>	 <b>2Voice</b>	Videocitofono Miro viva voce 4,3" a colori con staffa inclusa. Dimensioni 160 x 129 x 23mm (HxLhP). Colore Bianco		

Videocitofoni con staffa per sistemi





				
<b>CODICE</b> BIANCO				
<b>1183/7</b>	-	-	<b>2Voice</b>	Citofono Miro viva voce dotato di 3 pulsanti supplementari. Colore Bianco Lucido. Dimensioni 80 x 110 x 18 mm (H x L x P). Predisposto per installazione su scatola 503.
<b>1139/2</b>	-	-	<b>IPerVoice</b>	Citofono Signo dotato di 3 pulsanti supplementari. Colore Bianco
<b>1183/5</b>	-	-	<b>2Voice</b>	Citofono Miro con cornetta per montaggio a muro e dotato di 3 pulsanti supplementari. Colore Bianco.
<b>1150/1</b>	-	-	<b>4+n</b>	Citofono Miro predisposto per 3 pulsanti supplementari di cui uno già disponibile. Colore Bianco
<b>1150/35</b>	-	-	<b>1+n</b>	Citofono Miro predisposto per 3 pulsanti supplementari di cui uno già disponibile. Colore Bianco
<b>1140/12</b>	-	-	<b>4+n</b>	Citofono Signo con 10 pulsanti supplementari per chiamate intercomunicanti. Colore Bianco

Citofoni per sistemi

Tutti i citofoni per sistemi hanno dimensioni: 225 x 85 x 42 mm (H x L x P) ad eccezione del 1183/5 che ha dimensioni: 200 x 90 x 52 mm (H x L x P)

				
<b>1740/40</b> BIANCO				
<b>1740/40</b>	 <b>IPerVoice</b>	Videocitofono Signo senza staffa. Dimensioni 200 x 175 x 52 mm (H x L x P). Colore Bianco		
<b>1740/95</b>	 <b>IPerVoice</b>	Staffa IperVoice per videocitofono Signo		
<b>1740/90</b>	 <b>Coax</b>	Staffa Coax per videocitofono Signo		
<b>1740/955</b>	 <b>5 Fili</b>	Staffa 5 fili per videocitofono Signo		
<b>1740/86</b>	 <b>Coax</b>	Staffa coax con aggiuntivo tasti per videocitofono Signo		

signo  
Videocitofoni senza staffa compatibili su tutti i sistemi

				
<b>1740/92</b>	<b>1740/93</b>	<b>1150/50</b>	<b>1140/51</b>	
<b>1740/92</b>	-	-	-	Confezione supporto tavolo in plexiglass trasparente per videocitofono Signo. Dimensioni (H x L x P) mm: 152 x 222 x 185
<b>1740/93</b>	-	-	-	Confezione supporto tavolo in plexiglass trasparente per videocitofono Signo e aggiuntivo. Dimensioni (H x L x P) mm: 152 x 222 x 190
<b>1150/50</b>	-	-	-	Confezione supporto tavolo in plexiglass trasparente per citofono Miro. Dimensioni (H x L x P) mm: 200 x 95 x 158
<b>1140/51</b>	-	-	-	Confezione supporto tavolo in plexiglass trasparente per citofono Signo con pulsanti aggiuntivi 1140/12 con 1183/3. Dimensioni (H x L x P) mm: 200 x 110 x 158
<b>1750/92</b>	-	-	-	Confezione supporto da tavolo in plexiglass trasparente per videocitofono Miro. Dimensioni (H x L x P) mm: 152 x 222 x 185
<b>1750/50</b>	-	-	-	Confezione supporto tavolo in plexiglass trasparente per videocitofono Miro viva voce. Dimensioni (H x L x P) mm: 120 x 160 x 150
<b>1750/60</b>	-	-	-	Kit installazione ad incasso per videocitofono viva voce Miro

Accessori per citofono e videocitofono Miro



# Una sicurezza a tutto campo.

Un design moderno e contemporaneo, un'interfaccia utente semplice e intuitiva, una sicurezza ai massimi livelli di mercato: è il nuovo sistema antintrusione 1067+ di Urmet. Si attiva con un semplice gesto tramite tastiere a codice, chiavi elettroniche o chiavi di prossimità; Con il nuovo sistema 1067+ controllare l'impianto attraverso il web è semplice e veloce. Tramite la nuova interfaccia web 1067/004 è possibile gestire fino ad 8 telecamere IP liberamente associabili ad uno o più ingressi del sistema. Le immagini riprese dalle telecamere possono essere visualizzate e gestite in remoto da PC, smartphone o tablet, tramite il portale [www.myurmethome.com](http://www.myurmethome.com) L'alleato migliore per la propria sicurezza.

**urmet**



CENTRALE BUS AD 8 INGRESSI



TASTIERA DI COMANDO CON DISPLAY RETROILLUMINATO



PLACCA EXPÌ CON RIVELATORE INFRAROSSO PER INTERNI



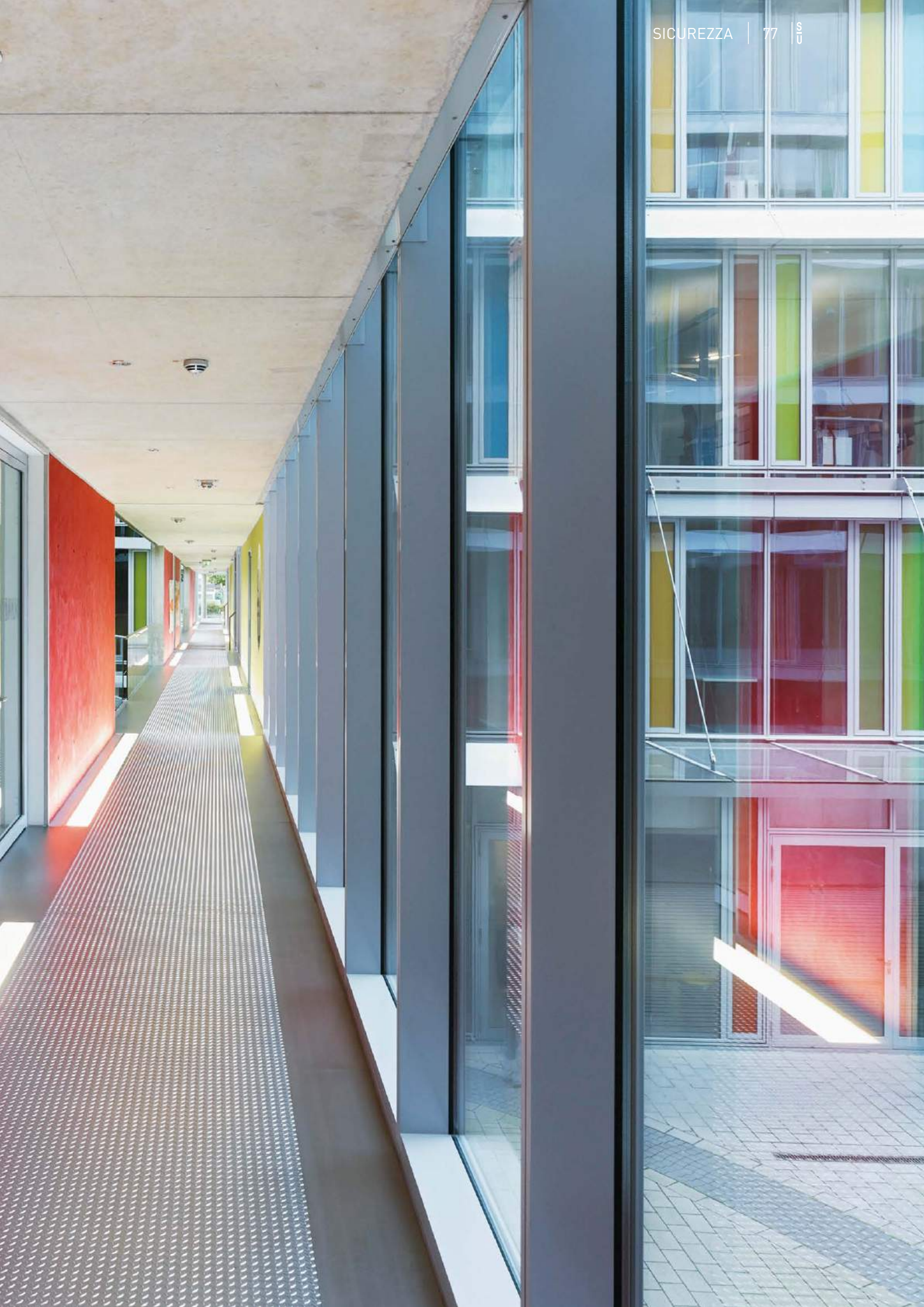

# SISTEMA ANTINTRUSIONE 1067

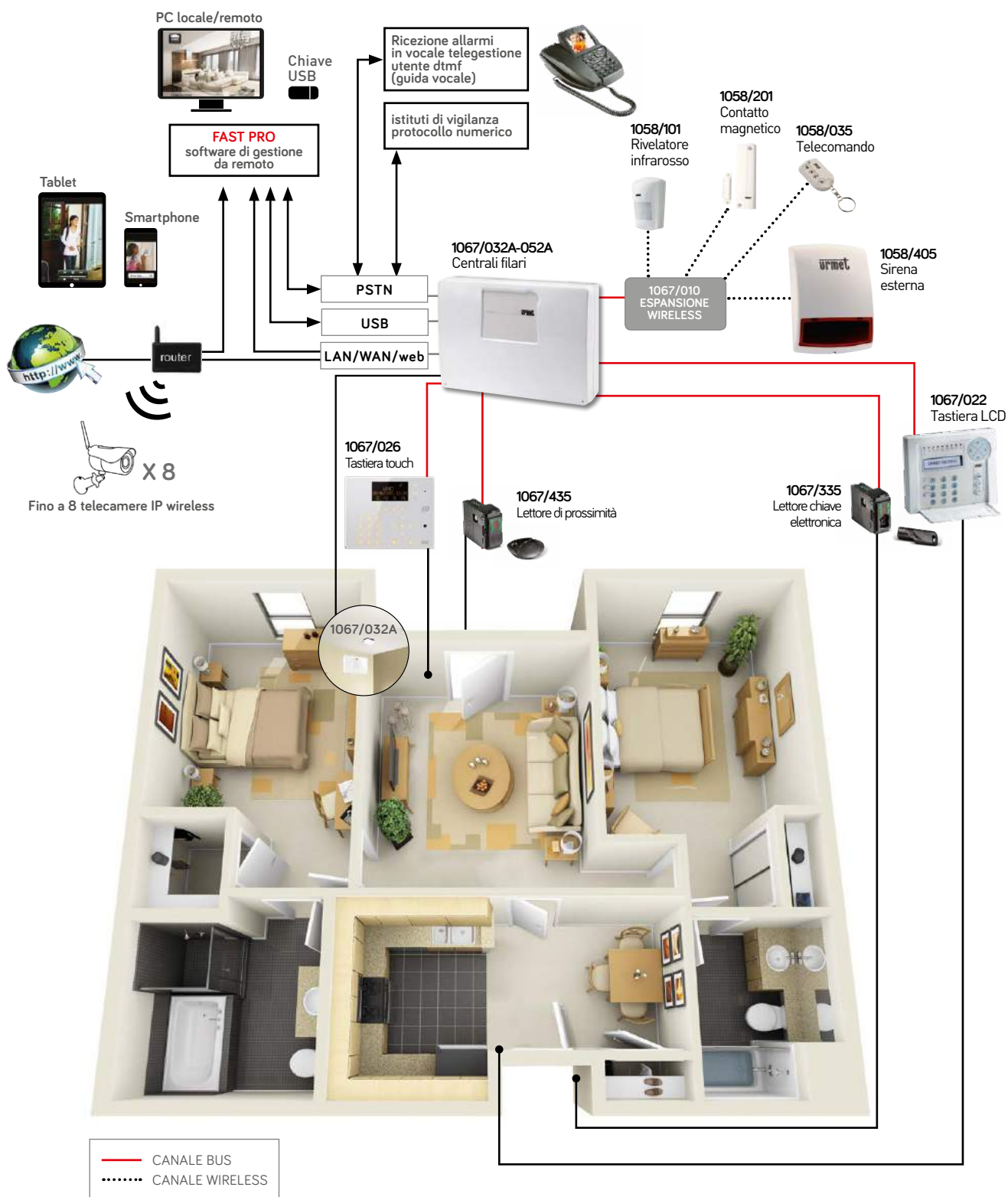

**1067/032A - 1067/024****1067/022****1067/026**

**1067/032A** Centrale bus ad 8 ingressi espandibile a 64, con alimentatore da 1,5A

**1067/024** Centrale antintrusione a 4 ingressi espandibile a 32; parzializzabile su 4 zone

**1067/022** Tastiera di comando con display retroilluminato

**1067/026** Tastiera remota capacitiva con display OLED e lettore di PROX integrato

**1067/335** ANTRACITE**1067/336** BIANCO

Inseritore. IMQA II liv. Consente di attivare/disattivare l'impianto tramite una chiave elettronica. A corredo: 1 adattatore Simon Urmet serie Nea

**1067/435** ANTRACITE**1067/436** BIANCO

Letto di prossimità. IMQA II liv. Consente di attivare/disattivare l'impianto tramite una chiave a transponder. A corredo: 1 adattatore Simon Urmet serie Nea

**1033/168** ANTRACITE**1033/169** BIANCO**1033/270** ACCIAIO SCURO**1033/271** BIANCO GHIACCIO**1033/269** ALLUMINIO

Rivelatore infrarosso per interni per installazioni speciali

**urmet**

In questo catalogo è presentata solo una selezione delle soluzioni per la sicurezza del Gruppo Urmet. Per una panoramica generale e l'elenco completo delle referenze consultare il Catalogo Generale Urmet, disponibile anche on-line nel sito [urmet.com](http://urmet.com)

# Un comfort per tutte le stelle.

Coordinamento con tutte le estetiche Nea, tutte personalizzabili con logo del committente. Comandi e funzioni in cinque varietà cromatiche: bianco e antracite satinati; bianco ghiaccio, acciaio scuro e alluminio lucidi.

Tecnologia GLT per tutte le funzioni: regolazione clima, accesso utenze, dispositivi di sicurezza. Soluzione flessibile per alberghi e strutture ricettive, modulabile in base a esigenze installative, stili d'arredo, categorie dell'esercizio. Un sistema integrato nato dalle sinergie del Gruppo Urmet.





Termostati con display a navigazione intuitiva, gamma di lettori per il controllo e la gestione degli accessi, diffusori di profumo per interni. Il comfort personalizzabile per ogni tipo di struttura ricettiva.

# SISTEMA DI GESTIONE ALBERGHIERA

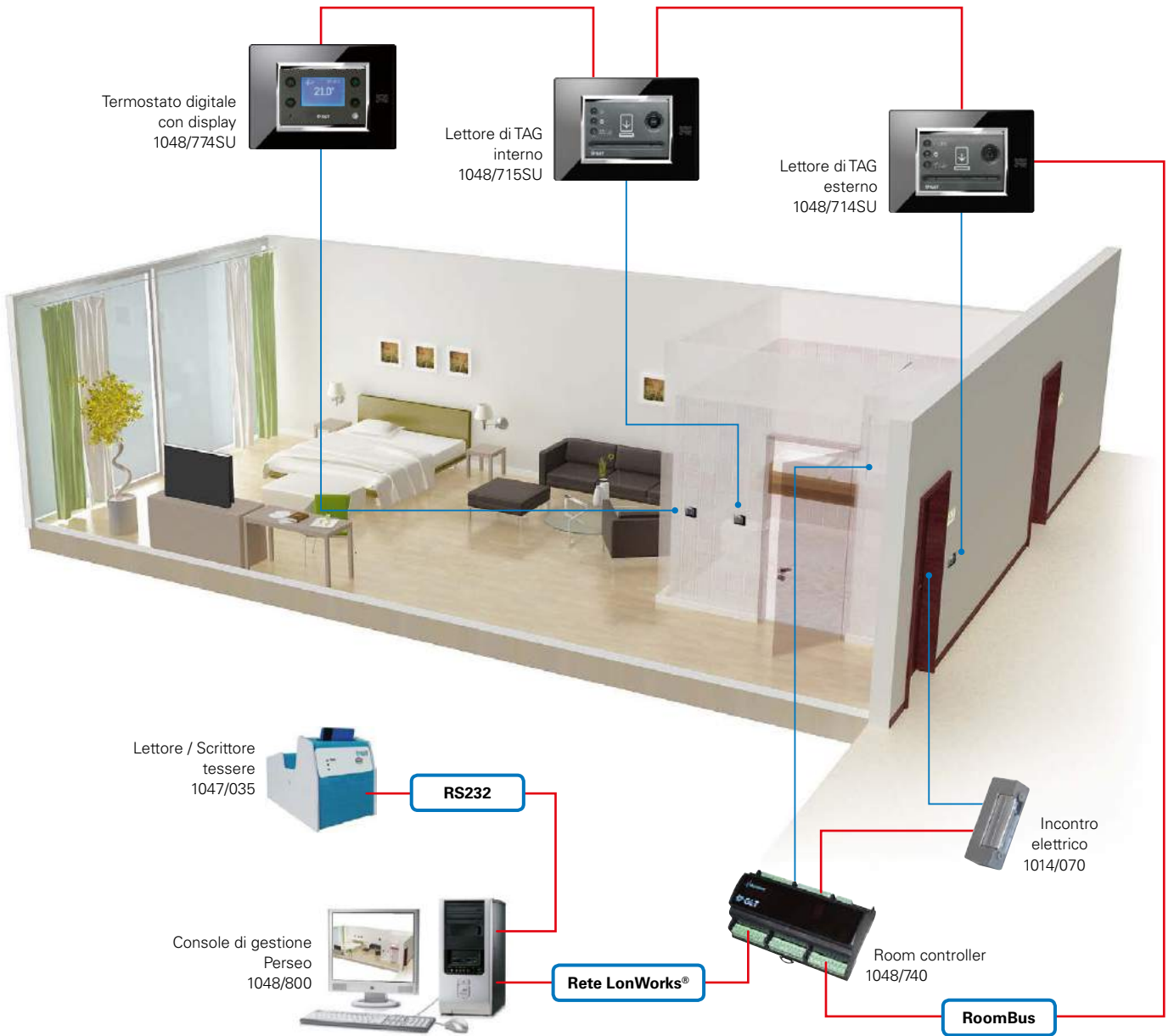

**1048/774SU** ANTRACITE**1048/774B0** BIANCO**1048/774AC** ACCIAIO SCURO**1048/774BG** BIANCO GHIACCIO**1048/774AL** ALLUMINIO

Termostato RoomBus con display grafico per Simon Urmet

Termostato

**1048/714SU** ANTRACITE**1048/714B0** BIANCO**1048/714AC** ACCIAIO SCURO**1048/714BG** BIANCO GHIACCIO**1048/714AL** ALLUMINIO

Lettore RoomBus di TAG transponder esterno camera per Simon Urmet

Lettori  
camera**1048/715SU** ANTRACITE**1048/715B0** BIANCO**1048/715AC** ACCIAIO SCURO**1048/715BG** BIANCO GHIACCIO**1048/715AL** ALLUMINIO

Lettore RoomBus di TAG transponder interno camera per Simon Urmet

**1048/792SU** ANTRACITE**1048/792B0** BIANCO**1048/792AC** ACCIAIO SCURO**1048/792BG** BIANCO GHIACCIO**1048/792AL** ALLUMINIO

Lettore RoomBus Tag Transponder parti comuni per Simon Urmet

Lettori  
parti  
comuni**1014/301** ANTRACITE

Diffusore di fragranze BLOW per interno

Diffusori

LE VERSIONI COLORE DIFFERENTI DALL'ANTRACITE SONO DISPONIBILI SU RICHIESTA, RIVOLGENDOSI ALLA RETE COMMERCIALE DI GLT.

In questo catalogo è presentata solo una selezione delle soluzioni per la gestione alberghiera del Gruppo Urmet. Per una panoramica generale e l'elenco completo delle referenze consultare il Catalogo Generale GLT, disponibile anche on-line nel sito [glt.it](http://glt.it)



**Simon Urmet** nasce dall'esperienza e dalla collaborazione di due protagonisti nella produzione di serie civili, videocitofonia, domotica e sicurezza: Simon S.A., società spagnola leader mondiale nel mercato delle serie civili e Urmet S.p.A., società del Gruppo Urmet, realtà italiana leader internazionale nelle soluzioni per comunicazione e sicurezza,

gestione e risparmio di energia, telecomunicazioni; dall'abitazione privata, ai progetti di riqualificazione urbanistica, fino alle grandi infrastrutture pubbliche. Il Gruppo Urmet è una realtà industriale che conta oltre 60 aziende in più di 100 paesi con una rete di vendita capillare in Italia e all'estero. Un sistema di soluzioni frutto delle sinergie del **Gruppo Urmet**.

## **1. GENERALITÀ**

Le condizioni generali di vendita, qui di seguito riportate, si intendono valide per qualsiasi ordine pervenuto alla Simon Urmet S.p.A. e costituiscono parte essenziale di ciascun ordine. Eventuali modifiche alle presenti clausole nonché eventuali condizioni particolari dovranno essere espressamente concordate per iscritto.

## **2. ORDINI**

Le ordinazioni acquisite dalla nostra organizzazione di vendita sono soggette all'approvazione di Simon Urmet S.p.A. Le ordinazioni devono rispettare i confezionamenti riportati sul listino prezzi e non potranno essere inferiori a Euro 100,00 netti.

## **3. TRASPORTO**

La merce viaggia a rischio e pericolo del committente il quale, nel proprio interesse, deve verificare, prima del ritiro, l'integrità dei colli e la quantità della merce ricevuta. Eventuali reclami dovranno essere avanzati direttamente al vettore al momento della consegna.

## **4. CONSEGNE**

La merce si intende resa franco nostro stabilimento di Torino. I termini di consegna hanno carattere puramente indicativo e non hanno valore contrattuale.

## **5. PREZZI**

Tutti i prezzi indicati sono intendersi IVA ESCLUSA. Simon Urmet S.p.A. si riserva la facoltà insindacabile di apportare variazioni ai prezzi di listino pubblicati nel caso in cui le componenti di costo dei singoli articoli lo rendessero necessario.

## **6. RESI E RECLAMI**

Eventuali contestazioni devono essere inviate per iscritto a Simon Urmet S.p.A. entro 8 giorni dal ricevimento della merce. La restituzione della merce deve essere preventivamente autorizzata da Simon Urmet S.p.A. I resi autorizzati dovranno essere inviati ai magazzini Simon Urmet in porto franco, corredati di regolare bolla d'accompagnamento e dei relativi estremi d'acquisto. La merce verrà accreditata al prezzo di acquisto decurtato del 15% per oneri amministrativi e di collaudo.

## **7. MISURE E DISEGNI**

Le indicazioni di misure e disegni su qualsiasi pubblicazione Simon Urmet S.p.A. sono da intendersi a puro titolo informativo e possono essere soggette a modifiche senza alcun preavviso.

## **8. PAGAMENTI**

I pagamenti devono essere effettuati a Simon Urmet S.p.A. alla scadenza stabilita e per l'importo pattuito. Il ritardo del pagamento delle fatture oltre i termini concordati dà luogo all'immediata decorrenza degli interessi bancari e comporta la conseguente sospensione delle forniture.

## **9. PROPRIETÀ DELLA MERCE**

Simon Urmet S.p.A. resta proprietaria della merce fino al completo pagamento della stessa da parte del cliente.

## **10. FORO COMPETENTE**

Per qualsiasi ed eventuale controversia si intende competente il Foro di Torino.

## ABRUZZO E MOLISE

Ufficio Commerciale  
**URMET S.p.A.**  
 Via Nenni, 17 - Località Sambuceto  
 66020 S. Giovanni Teatino CH  
 Tel. 085 44.64.033 • Fax 085 44.61.862  
 www.urmet.com • vendite.pescara@urmet.com

## CALABRIA

Agenzia Commerciale  
**SANTISE Agostino & C. S.a.s.**  
 Via Carcara, s.n. - 88068 Soverato CZ  
 Tel. 0967 52.14.83 • Fax 0967 52.14.42  
 santisea@santiseagostino.191.it

## CAMPANIA E POTENZA

Ufficio Commerciale  
**URMET S.p.A.**  
 Via Nazionale delle Puglie, 3  
 80013 Casalnuovo di Napoli NA  
 Tel. 081 19.36.61.20 • Fax 081 19.36.61.04  
 www.urmet.com • vendite.napoli@urmet.com

## EMILIA ROMAGNA

**Urmet S.p.A.** (c/o Plexa)  
 Via della Piastrella 31 Z.I. Savena-Pianoro  
 40065 Pianoro (BO)  
 vendite.bologna@urmet.com

## LAZIO

Ufficio Commerciale  
**URMET S.p.A.**  
 Via di Castel Romano, 167 - 00128 Roma RM  
 Tel. 06 79.10.730 • Fax 06 79.14.897  
 www.urmet.com • vendite.roma@urmet.com

## LIGURIA

Agenzia Commerciale  
**CHIESTA Giacomo & C. S.a.s.**  
 Via Villa Berrone, 31-33 rosso  
 16014 Campomorone GE  
 Tel. 010 78.01.52 - 78.37.32 • Fax 010 78.03.18  
 www.agenziachiستا.com  
 agenziachiستا@agenziachiستا.com

## LOMBARDIA, NOVARA E VERBANIA

Agenzia Commerciale (CO, LC, SO, VA)  
**AGENZIA RIZZI S.a.s. di Bertoloni Ornella & C.**  
 Via Cesare Battisti 7/T - 22036 Erba CO  
 Tel. 031 61.12.22 • Fax 031 61.13.44  
 www.agenziarizzi.it • info@agenziarizzi.it

Agenzia Commerciale  
 (BG, BS, LO, MN, MI, MB, PV, VA, NO, VB)  
**SARCO S.n.c. di Piccione R. & Zucchini P.**  
 Via Giovanni Asti, 12 - 25124 Brescia BS  
 Tel. 030 37.33.283 • Fax 030 37.33.287  
 www.sarcosnc.it • sarco@sarcosnc.it

## PIEMONTE E VALLE D'AOSTA

Ufficio Commerciale  
 (escluse prov. NO e VB)  
**Urmet S.p.A.**  
 Via Bologna 188/C - 10154 Torino  
 Tel. 011 24.00.000 • Fax. 011 24.00.300  
 vendite.torino@urmet.com

## PUGLIA E MATERA

Agenzia Commerciale  
**BARNABEI RAPPRESENTANZE**  
**di Faccitondo, Introna & C. S.a.s.**  
 Via Michele Mitolo, 23 - 70124 Bari BA  
 Tel. 080 50.41.938 - 50.41.989  
 Fax 080 50.41.992  
 www.barnabeirappresentanze.com  
 barnabei@barnabeirappresentanze.it

## SARDEGNA

Agenzia Commerciale  
**LEAR S.n.c. di Aramu & Leinardi**  
 Via Ferraris, snc - 09092 Arborea OR  
 Tel. 0783 80.03.00 • Fax 0783 80.20.35  
 info@aramu.it

Filiale **LEAR S.n.c. di Aramu & Leinardi**  
 Via Montanaru, 87 - Località Su Planut  
 09047 Selargius CA  
 Tel. e Fax 070 54.70.48 • info@aramu.it

## SICILIA

Agenzia Commerciale  
**EL.RAP. di Murabito Rino S.n.c.**  
 Sede: Via Firenze 122/F  
 95021 Cannizzaro - Aci Castello CT  
 Tel. 095 40.32.086 • Fax 095 71.28.644  
 www.elrapsnc.it • info@elrapsnc.it

**EL.RAP. di Murabito Rino S.n.c.**  
 Filiale: Via Ciraulo 25 90126 Palermo  
 Tel. 091 52.56.63 • Fax 095 7128644  
 www.elrapsnc.it • info@elrapsnc.it

## TOSCANA

Agenzia Commerciale  
**CE.COM. S.a.s. di Palandri G. & C.**  
 Via Grotta Delle Fate, 41 int 20/21  
 57128 Livorno LI  
 Tel. 0586 50.47.00 • Fax 0586 58.99.01  
 www.cecomsas.it • info@cecomsas.it

## UMBRIA

Ufficio Commerciale  
**URMET S.p.A.**  
 Via di Castel Romano, 167 - 00128 Roma RM  
 Tel. 06 79.10.730 • Fax 06 79.14.897  
 www.urmet.com • vendite.roma@urmet.com

## MARCHE

Ufficio Commerciale  
**URMET S.p.A.**  
 Via Nenni, 17 - Località Sambuceto  
 66020 S. Giovanni Teatino CH  
 Tel. 085 44.64.033 • Fax 085 44.61.862  
 www.urmet.com • vendite.pescara@urmet.com

## VENETO, TRENTO E FRIULI VENEZIA GIULIA

Ufficio Commerciale  
**URMET S.p.A.**  
 Via Savelli, 128/5 - 35129 Padova PD  
 Tel. 049 78.36.300 r.a. • Fax 049 73.86.311  
 www.urmet.com • vendite.padova@urmet.com

# nea

Configura subito il tuo punto luce:  
[www.configurator.simonurmet.com](http://www.configurator.simonurmet.com)

seguici su:



Simon Urmet S.p.A.  
si riserva il diritto di apportare  
modifiche ai propri prodotti  
in qualsiasi momento,  
senza darne preavviso.

Tutti i prodotti Simon Urmet sono marcati **CE**

Progetto: COMUNICO // codici di comunicazione - Torino  
Stampa: Servizi Tipografici Carlo Colombo - Roma

Finito di stampare nel maggio 2016

SU\_CG\_0416\_ITA

 Configura la tua soluzione Nea su [www.configurator.simonurmet.com](http://www.configurator.simonurmet.com)

**simon**  
**urmet**

**SIMON URMET S.p.A.**  
Via Bologna, 152 | 10154 TORINO (ITALY)  
T +39-011.24.00.000 | F +39-011.24.00.249  
[www.simonurmet.com](http://www.simonurmet.com) | [info@simonurmet.com](mailto:info@simonurmet.com)